



ЛЕО

**ТЕРРИТОРИЯ
ЗДОРОВОГО ПОКОЛЕНИЯ**



О КОМПАНИИ



ООО «Лео» - ведущий производитель металлопластиковых детских площадок и спортивных сооружений. Наши изделия соответствуют высоким стандартам качества, подтвержденным гарантией по ГОСТу и международным сертификатом стандарта ISO. Гарантируют долгий срок службы наших изделий более 10 лет при правильной эксплуатации. Кроме того, наше гарантийное обслуживание продлевает уверенность в долгосрочном партнерстве до 1 года.





В наших работах мы используем экологически чистые материалы, обеспечивая безопасность и удовлетворение самых строгих стандартов качества. Эстетика, функциональность и долговечность основные принципы, которые мы придерживаемся в производстве каждого изделия.





Наши решения привлекательны не только для детей, но и для их родителей, стремясь создать пространства, где развитие и радость сочетаются с безопасностью.



Доверьтесь «Лео» для того, чтобы сделать детские площадки и спортивные сооружения не просто функциональными, но и вдохновляющими. Обеспечьте своему проекту уникальность и качество с нашей компанией.

A vibrant children's playground set on a black safety mat. The structure is primarily yellow and green, with brown support poles. It features a large yellow star-shaped canopy at the top, a yellow slide on the left, a grey slide in the center, and an orange slide on the right. There are also climbing frames with yellow and green railings and a small green structure resembling a tree. The playground is set on a black mat with white circular markings. A green semi-transparent banner is overlaid at the bottom.

**ПРОИЗВОДСТВО
ДЕТСКИХ
ИГРОВЫХ ПЛОЩАДОК**





МДК - 01
5400X4000X3600



МДК - 02
5700X5100X3800



МДК - 03
6050X5000X3650

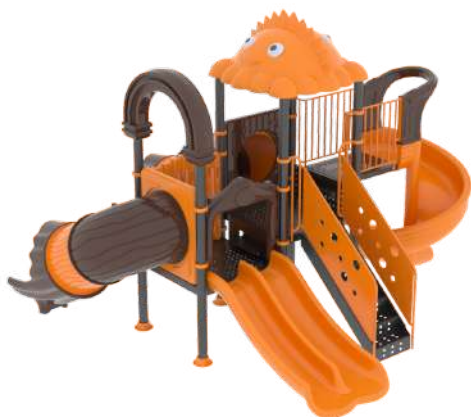

МДК - 04
6100X5500X3800



ИНСТРУКЦИЯ ПРОДУКЦИИ:

НОМЕР
ПРОДУКЦИИ

МДК - 01

МДК - 02

МДК - 03

МДК - 04



МДК - 05
6300X5600X3800



МДК - 06
6400X5300X3800



МДК - 07
6500X6000X3600



МДК - 08
7000X5300X3800



ИНСТРУКЦИЯ ПРОДУКЦИИ:

НОМЕР
ПРОДУКЦИИ

МДК - 05

МДК - 06

МДК - 07

МДК - 08



МДК - 09
7000X6900X3900



МДК - 010
7100X6000X3800



МДК - 011
7100X6500X3500



МДК - 012
7300X5700X3900

ИНСТРУКЦИЯ ПРОДУКЦИИ:

НОМЕР
ПРОДУКЦИИ

МДК - 09

МДК - 010

МДК - 011

МДК - 012



МДК - 013
7400x7000x3600



МДК - 014
7500x6000x3500



МДК - 015
7500x6100x4000



МДК - 016
7600x5100x3900

ИНСТРУКЦИЯ ПРОДУКЦИИ:

НОМЕР
ПРОДУКЦИИ

МДК - 013

МДК - 014

МДК - 015

МДК - 016



МДК - 017
7700x7000x5000



МДК - 018
7800x6000x3800



МДК - 019
7900x5700x4050



МДК - 020
8000x7000x3700

ИНСТРУКЦИЯ ПРОДУКЦИИ:

НОМЕР
ПРОДУКЦИИ

МДК - 017

МДК - 018

МДК - 019

МДК - 020



МДК - 022
8300x5400x4200



МДК - 021
8000x7600x4750



МДК - 023
8300x5700x3800



МДК - 024
8400x5900x4000

ИНСТРУКЦИЯ ПРОДУКЦИИ:

НОМЕР
ПРОДУКЦИИ

МДК - 021

МДК - 022

МДК - 023

МДК - 024



МДК - 025
8400x6000x3600



МДК - 026
8400x6800x3700



МДК - 027
8400x7400x3900



МДК - 028
8450x7400x4350

ИНСТРУКЦИЯ ПРОДУКЦИИ:

НОМЕР
ПРОДУКЦИИ

МДК - 025

МДК - 026

МДК - 027

МДК - 028



МДК - 029
8600x6300x4050



МДК - 030
8700x7500x3900



МДК - 032
8800x5700x4050



МДК - 031
8700x8100x3900

ИНСТРУКЦИЯ ПРОДУКЦИИ:

НОМЕР
ПРОДУКЦИИ

МДК - 029

МДК - 030

МДК - 031

МДК - 032



МДК - 033
8900x5800x4000



МДК - 034
8800x5700x4050



МДК - 035
9000x7300x4850



МДК - 036
9000x8900x4000



ИНСТРУКЦИЯ ПРОДУКЦИИ:

НОМЕР
ПРОДУКЦИИ

МДК - 033

МДК - 034

МДК - 035

МДК - 036



МДК - 037
9100x6800x3500



МДК - 038
9500x7300x3700



МДК - 039
10000x8400x3600



МДК - 040
11600x6700x3700

ИНСТРУКЦИЯ ПРОДУКЦИИ:

НОМЕР
ПРОДУКЦИИ

МДК - 037

МДК - 038

МДК - 039

МДК - 040





МАФЫ



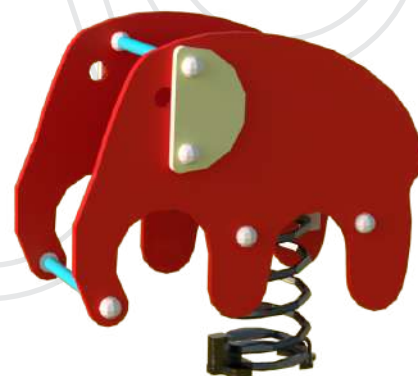
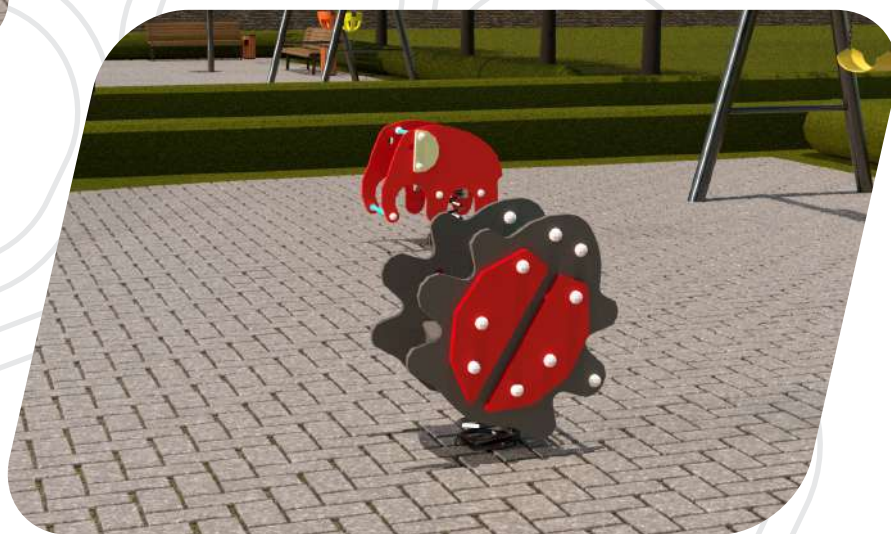
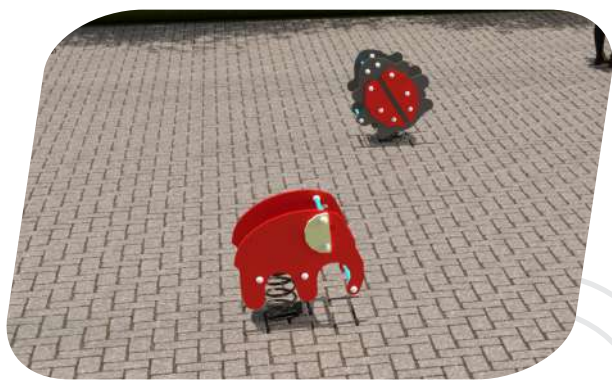

МАФ - 12-13.
700x450x500

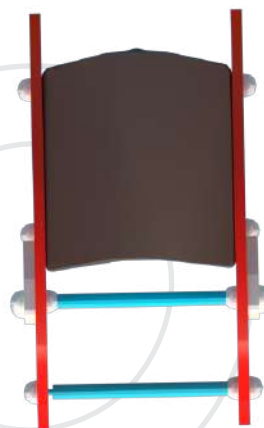
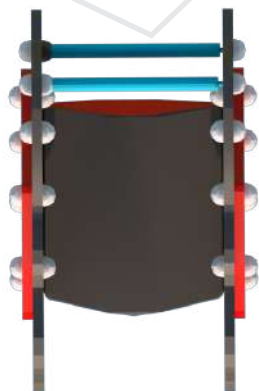

ИНСТРУКЦИЯ ПРОДУКЦИИ:

НОМЕР
ПРОДУКЦИИ

МАФ - 12-13.

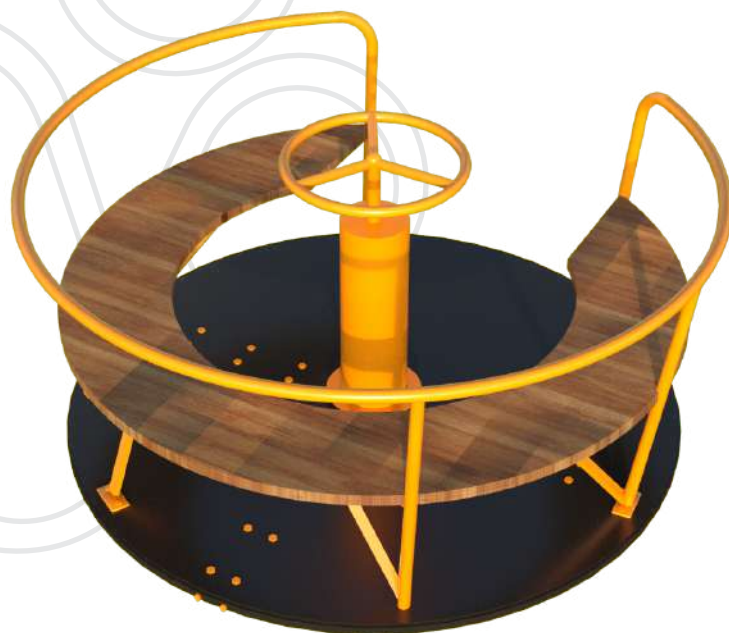
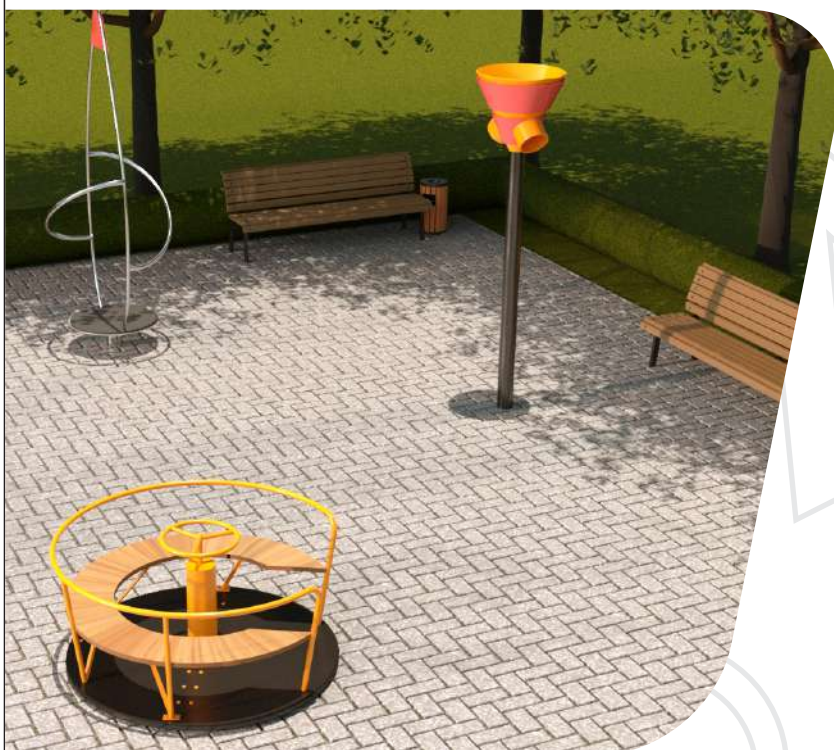

МАФ - 0.9.
R- 700x700

ИНСТРУКЦИЯ ПРОДУКЦИИ:

НОМЕР
ПРОДУКЦИИ

МАФ - 0.9.

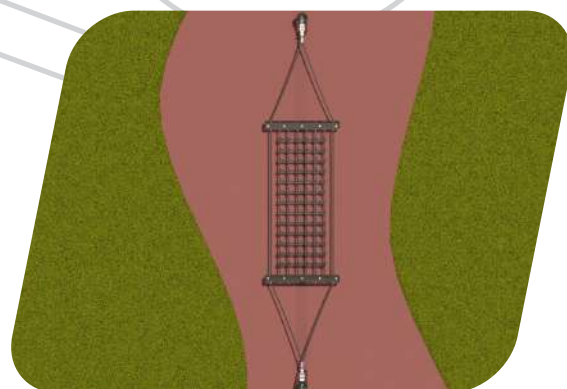

МАФ - 02.
3800x800x1600

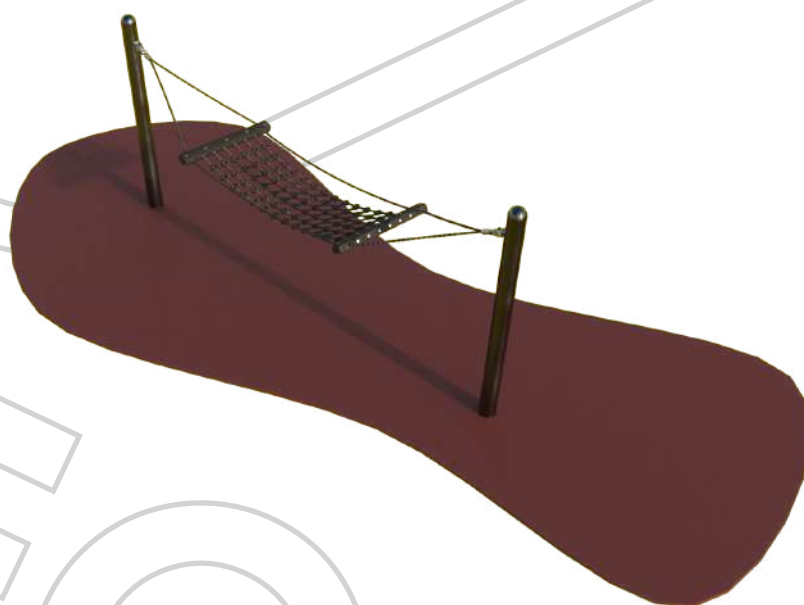

ИНСТРУКЦИЯ ПРОДУКЦИИ:

НОМЕР
ПРОДУКЦИИ

МАФ - 02



МАФ - 14.
2650x565x2200

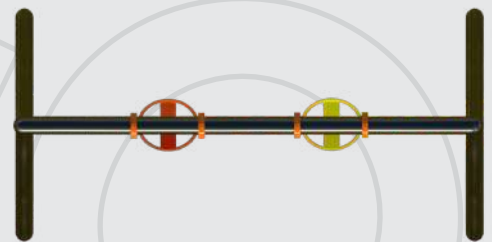

МАФ - 16.
2650x565x2200

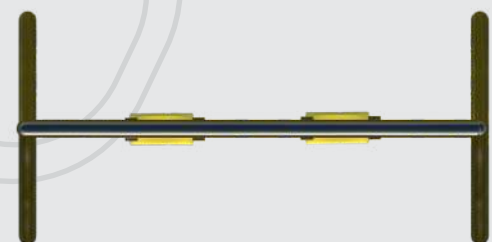

ИНСТРУКЦИЯ ПРОДУКЦИИ:

НОМЕР
ПРОДУКЦИИ

МАФ - 14.



МАФ - 10.
2000x230x570

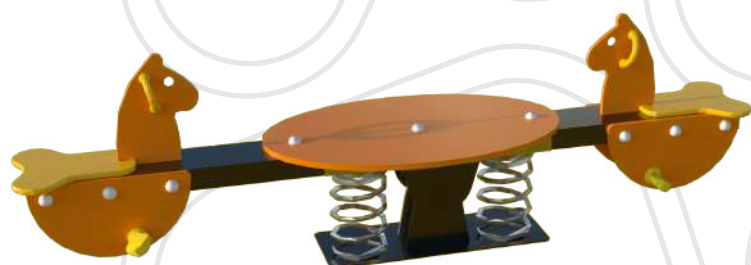

МАФ - 11.
2000x500x600

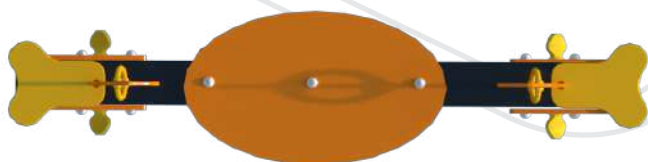

ИНСТРУКЦИЯ ПРОДУКЦИИ:

НОМЕР
ПРОДУКЦИИ

МАФ - 10.

МАФ - 11.

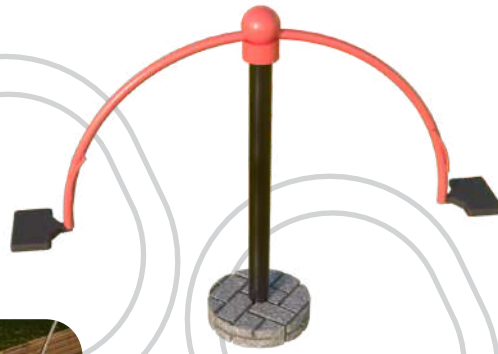

МАФ - 07.
2500x350x1800

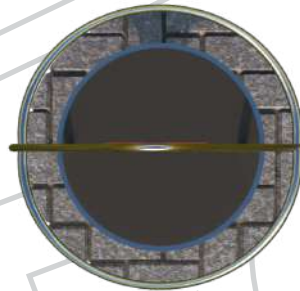
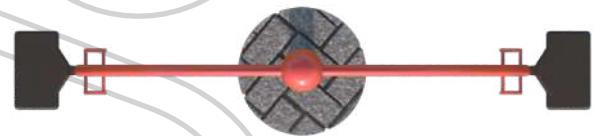

МАФ - 08.
950x950x2500



ИНСТРУКЦИЯ ПРОДУКЦИИ:

НОМЕР
ПРОДУКЦИИ

МАФ - 07.

МАФ - 08.



МАΦ - 03.
19000x2400x4000

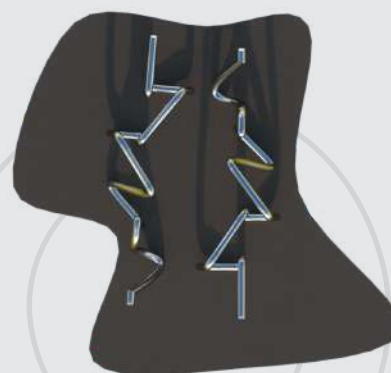

МАΦ - 04.
4400x1500x1100



ИНСТРУКЦИЯ ПРОДУКЦИИ:

НОМЕР
ПРОДУКЦИИ

МАΦ - 03.

МАΦ - 04.



МАФ - 17.
40.000x20.000x4000

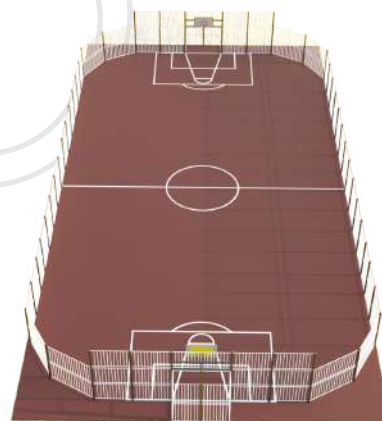
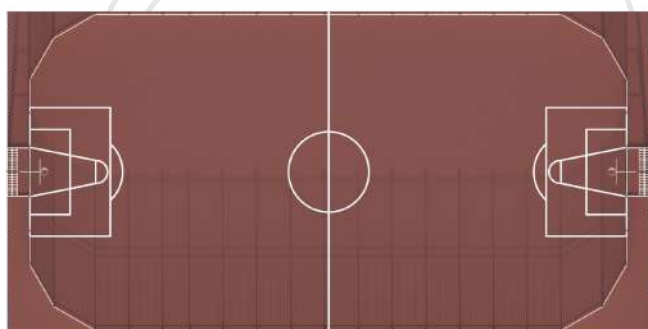

ИНСТРУКЦИЯ ПРОДУКЦИИ:

НОМЕР
ПРОДУКЦИИ

МАФ - 17.



МАФ - 06.
2200x2200x1800

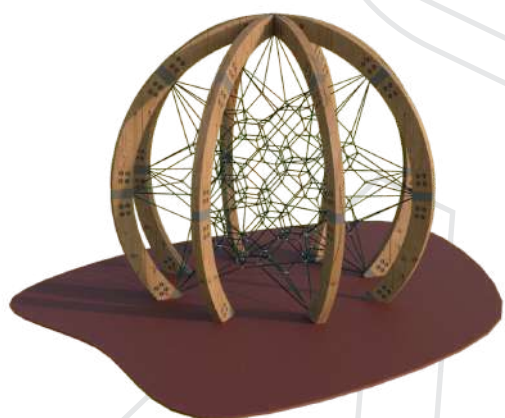
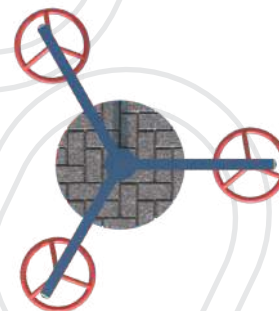
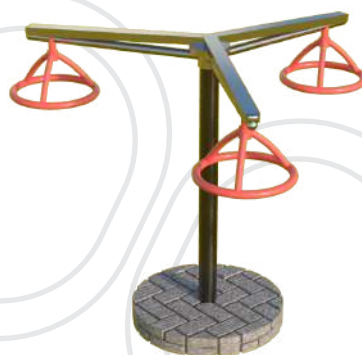

МАФ - 05.
3000x3000x2600

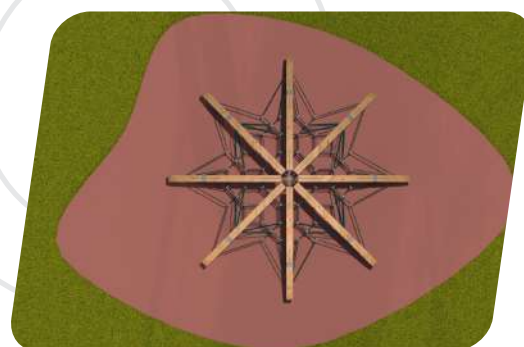
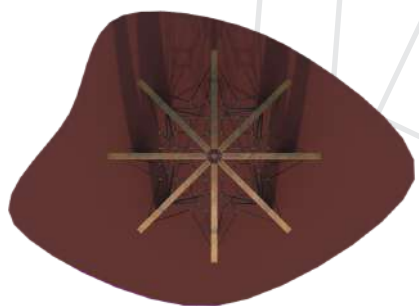

ИНСТРУКЦИЯ ПРОДУКЦИИ:

НОМЕР
ПРОДУКЦИИ

МАФ - 05.

МАФ - 06.

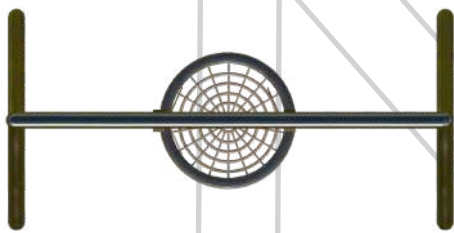

МАФ - 15.
2650x565x2200

ИНСТРУКЦИЯ ПРОДУКЦИИ:

НОМЕР
ПРОДУКЦИИ

МАФ - 15.

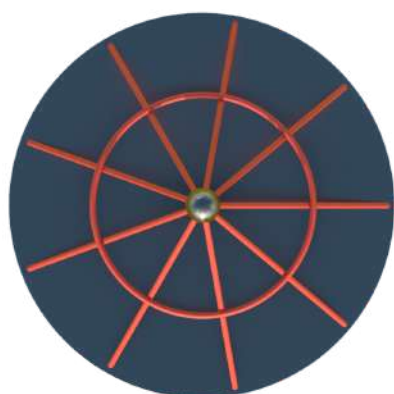

МАФ - 22.
R-620 H-2000

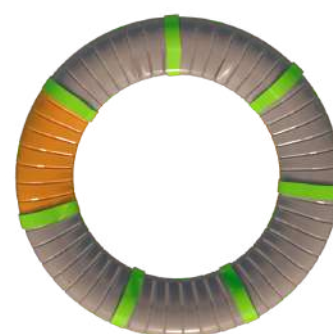
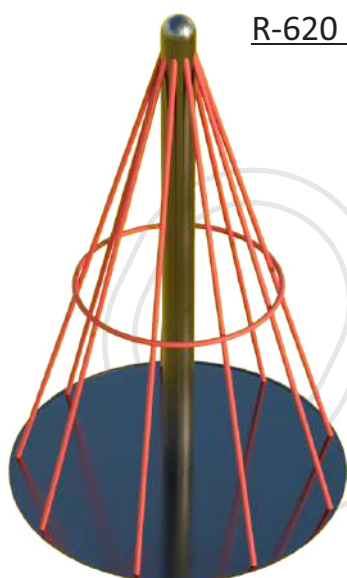

МАФ - 23.
R-850 H-600



ИНСТРУКЦИЯ ПРОДУКЦИИ:

НОМЕР
ПРОДУКЦИИ

МАФ - 22.

МАФ - 23.



МАФ - 26.
4500x700x2300

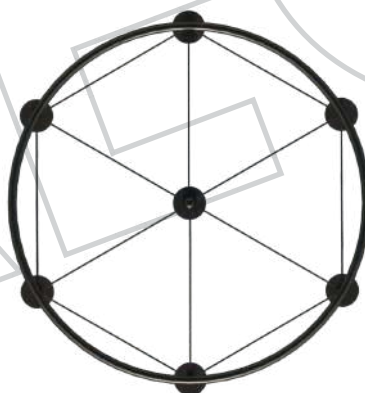

МАФ - 27.
3400x3400x3400

ИНСТРУКЦИЯ ПРОДУКЦИИ:

НОМЕР
ПРОДУКЦИИ

МАФ - 26.

МАФ - 27.



МАФ - 18.
R-1600 H-2800

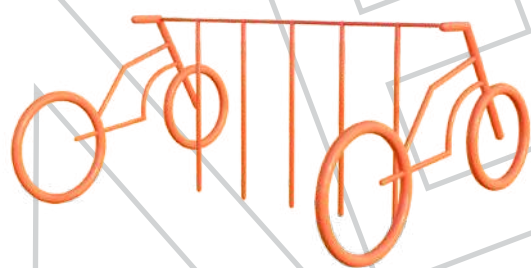
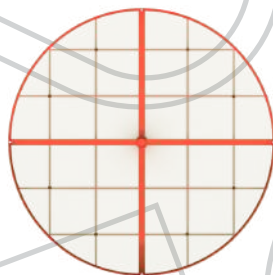

МАФ - 19.
2600x1900x1200



ИНСТРУКЦИЯ ПРОДУКЦИИ:

НОМЕР
ПРОДУКЦИИ

МАФ - 18.

МАФ - 19.

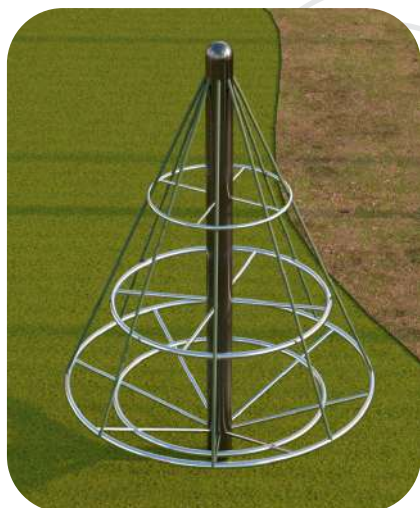

МАФ - 20.
4700x2200x3300

МАФ - 21.
R-680 H-1800

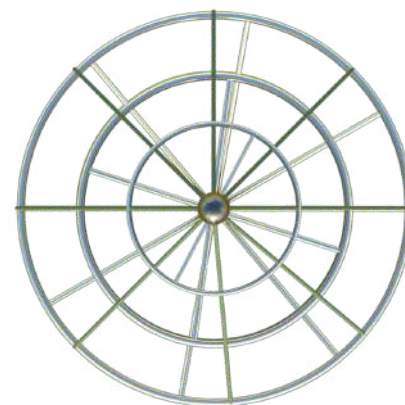

ИНСТРУКЦИЯ ПРОДУКЦИИ:

НОМЕР
ПРОДУКЦИИ

МАФ - 20.

МАФ - 21.

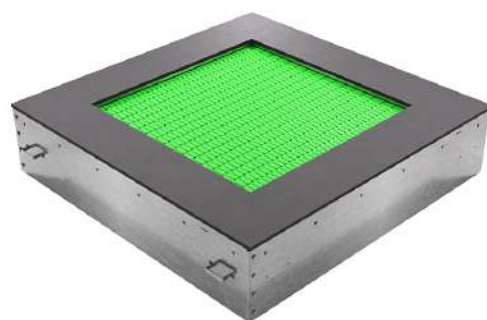
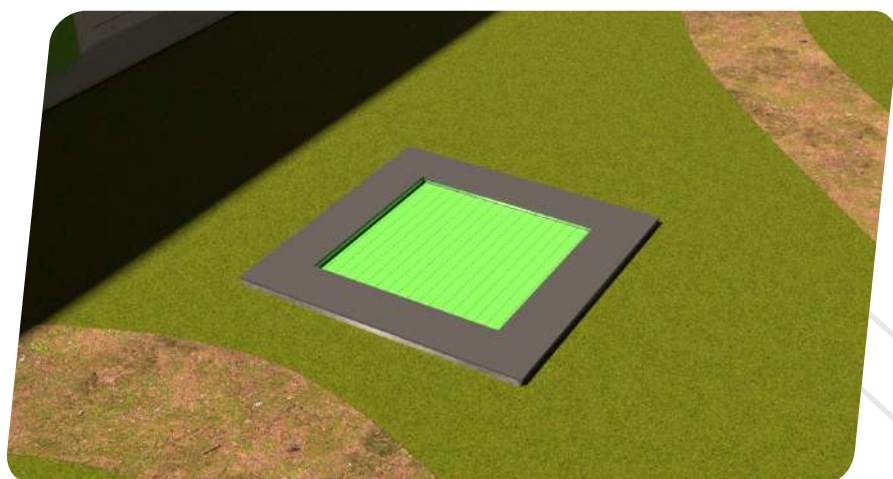

МАФ - 28.
1800x1800x400

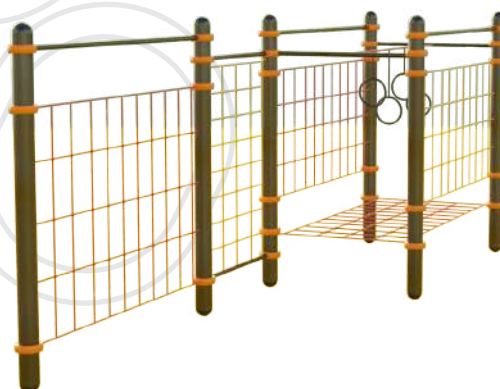
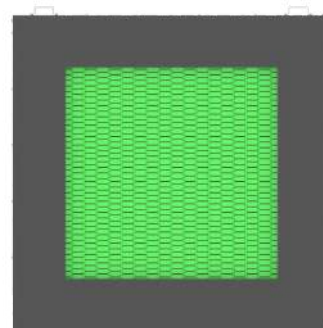

МАФ - 29.
5300x1200x2500

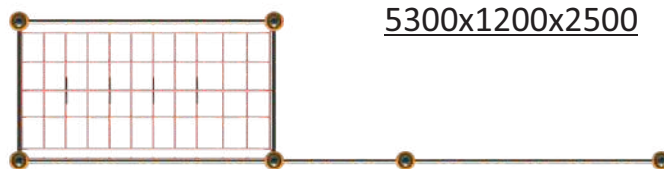

ИНСТРУКЦИЯ ПРОДУКЦИИ:

НОМЕР
ПРОДУКЦИИ

МАФ - 28.

МАФ - 29.

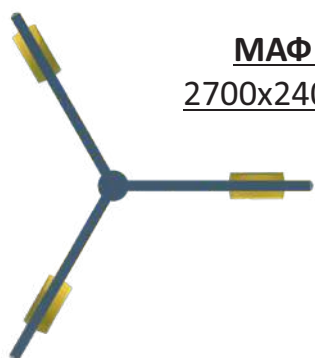

МАФ - 30.
2700x2400x2500



МАФ - 31.
800x800x2600



ИНСТРУКЦИЯ ПРОДУКЦИИ:

НОМЕР
ПРОДУКЦИИ

МАФ - 30.

МАФ - 31.



МАФ - 24.
750x460x830

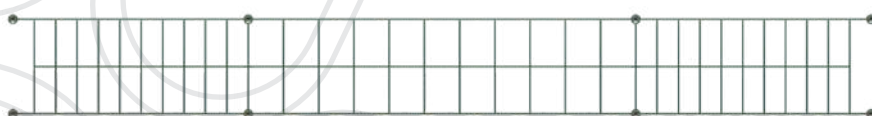

МАФ - 25.
10000x1160x2300

ИНСТРУКЦИЯ ПРОДУКЦИИ:

НОМЕР
ПРОДУКЦИИ

МАФ - 24.

МАФ - 25.

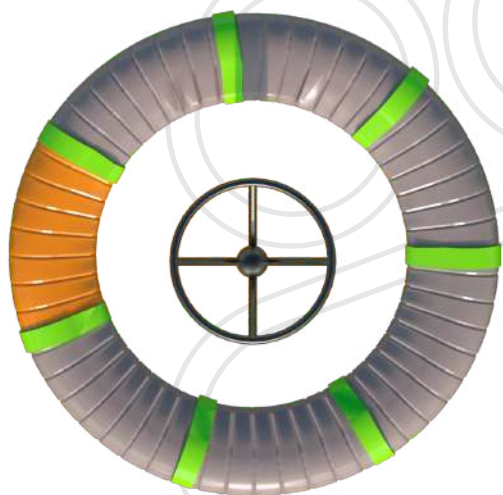

МАФ - 34.
1700x1700x1300



ИНСТРУКЦИЯ ПРОДУКЦИИ:

НОМЕР
ПРОДУКЦИИ

МАФ - 34.

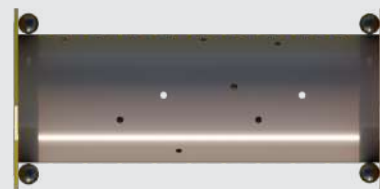

МАΦ - 36.
2050x1000x1200

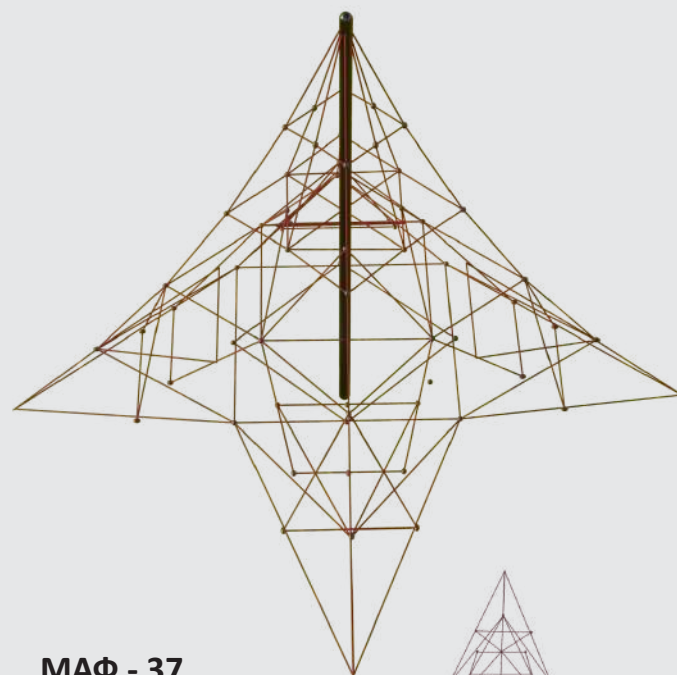
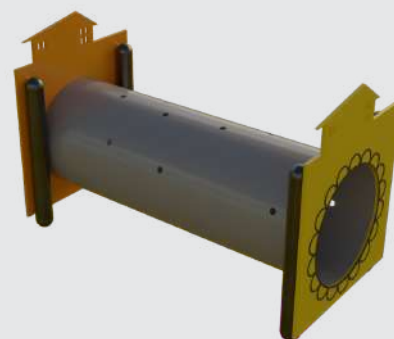

МАΦ - 37.
5000x5000x4000

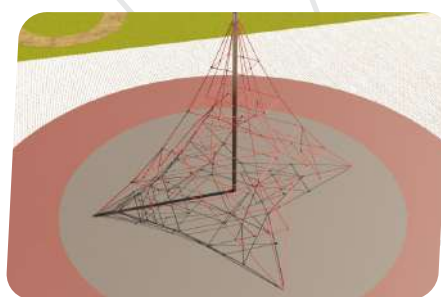

ИНСТРУКЦИЯ ПРОДУКЦИИ:

НОМЕР
ПРОДУКЦИИ

МАΦ - 36.

МАΦ - 37.

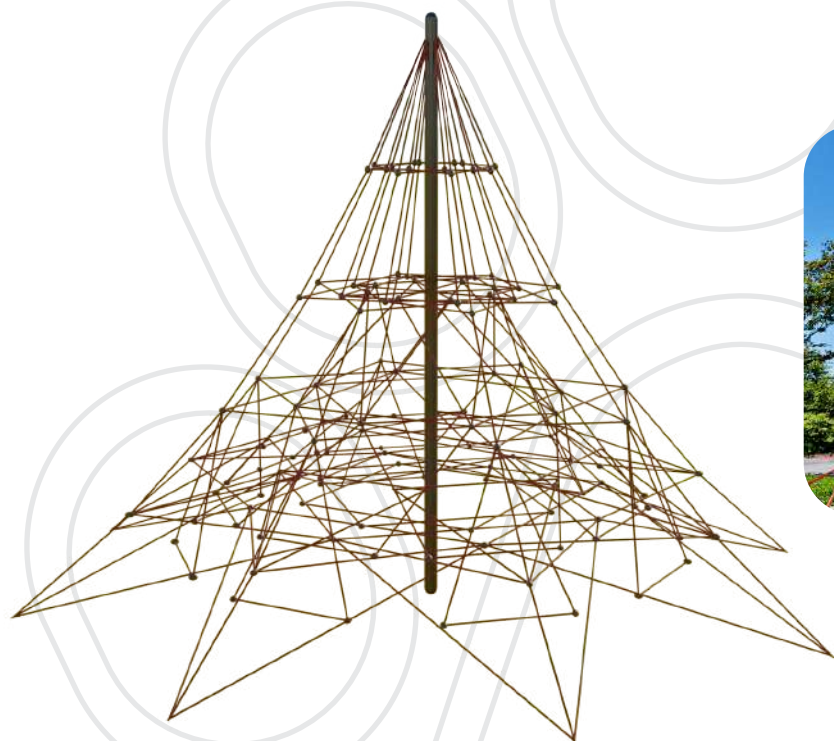

МАФ - 35.
7000x7000x4500

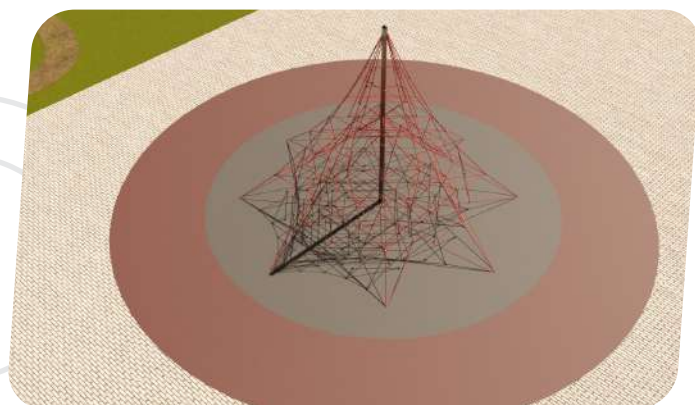
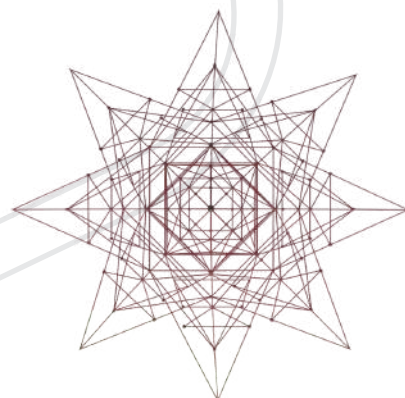

ИНСТРУКЦИЯ ПРОДУКЦИИ:

НОМЕР
ПРОДУКЦИИ

МАФ - 35.

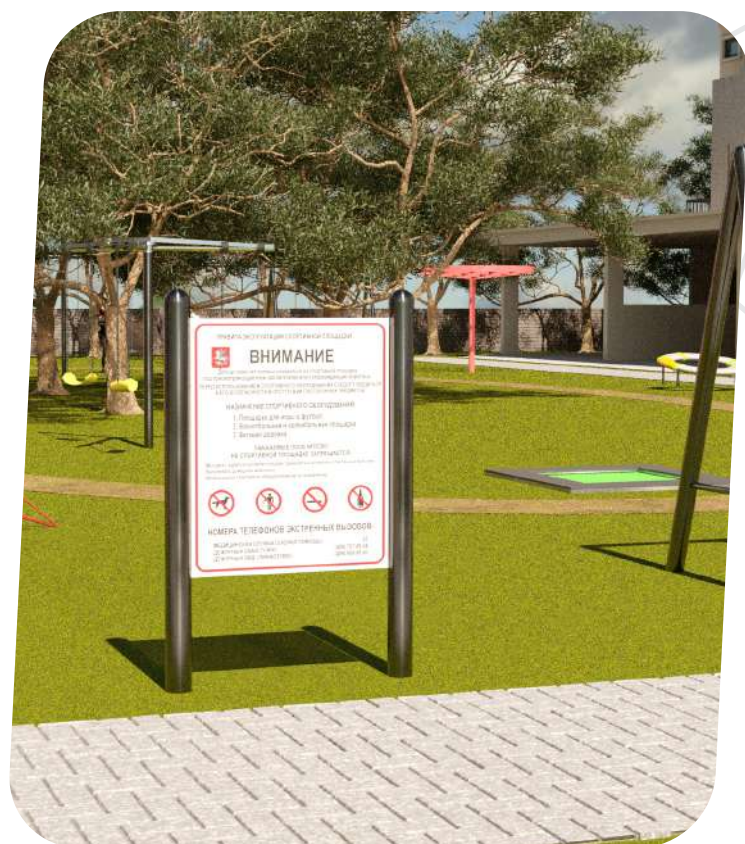

МАФ - 32.
1100x100x1900

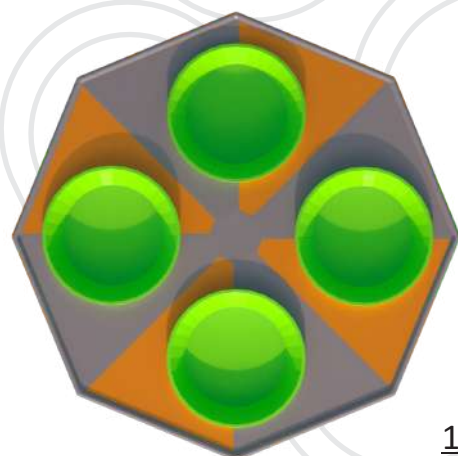

МАФ - 33.
1600x1600x650

ИНСТРУКЦИЯ ПРОДУКЦИИ:



НОМЕР
ПРОДУКЦИИ

МАФ - 32.

МАФ - 33.



МАФ - 38.
6000x1500x2600

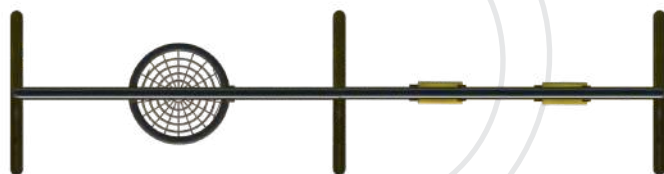

МАФ - 39.
2500x900x2000



ИНСТРУКЦИЯ ПРОДУКЦИИ:

НОМЕР
ПРОДУКЦИИ

МАФ - 38.

МАФ - 39.



МАФ - 42.
6000x1500x2500

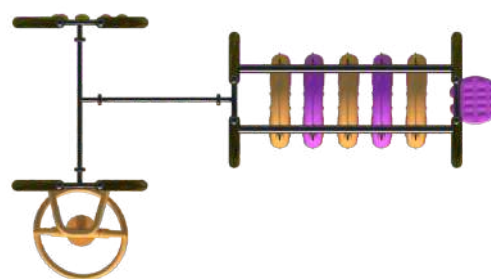

МАФ - 43.
5200x2800x2500



ИНСТРУКЦИЯ ПРОДУКЦИИ:

НОМЕР
ПРОДУКЦИИ

МАФ - 42.

МАФ - 43.

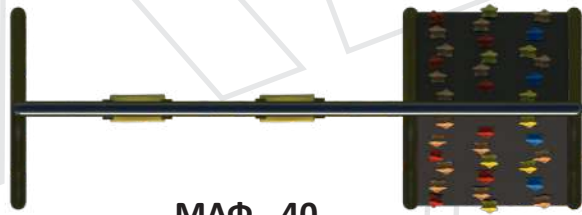

МАФ - 40.
4500x1500x2600

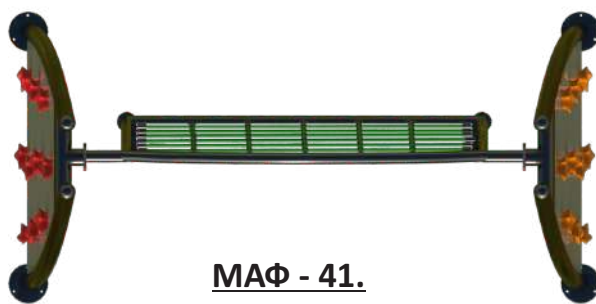

МАФ - 41.
3000x1450x2200



ИНСТРУКЦИЯ ПРОДУКЦИИ:

НОМЕР
ПРОДУКЦИИ

МАФ - 40.

МАФ - 41.



МАΦ - 45.
8100x8100x2500

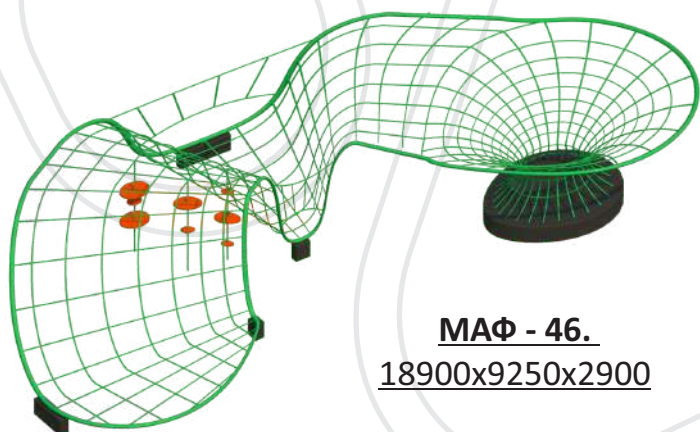
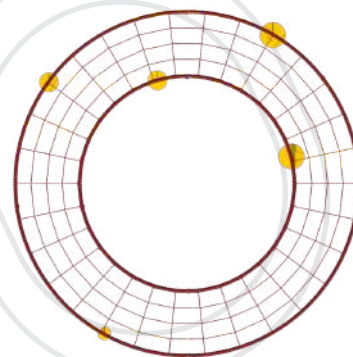

МАΦ - 46.
18900x9250x2900

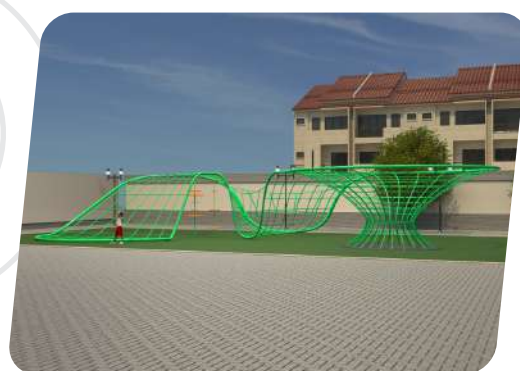
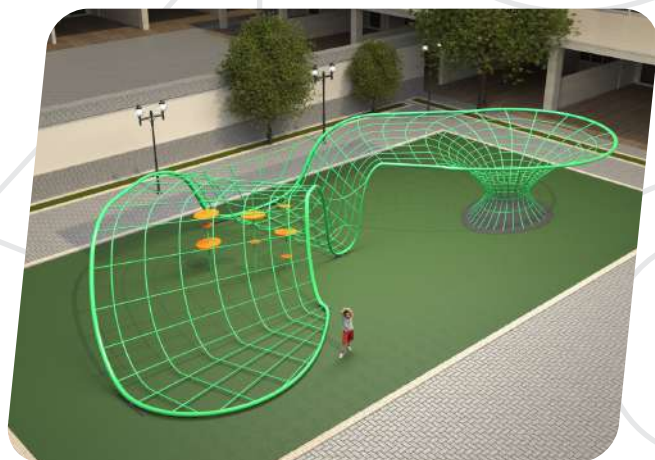
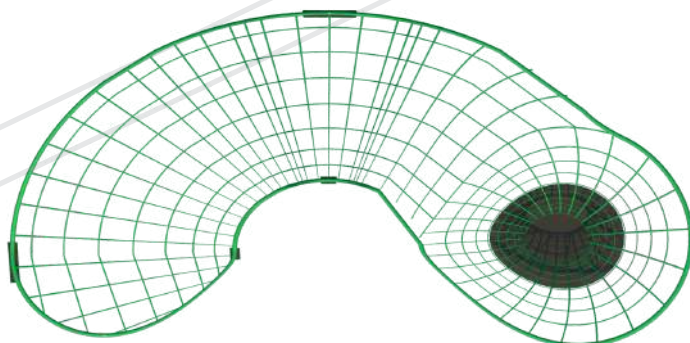
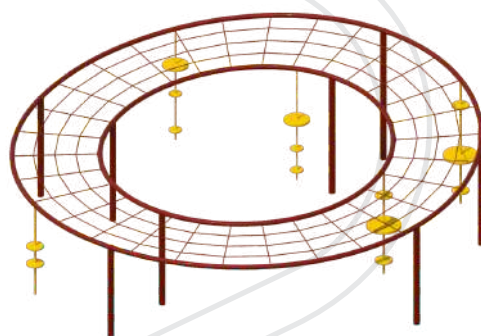

ИНСТРУКЦИЯ ПРОДУКЦИИ:

НОМЕР
ПРОДУКЦИИ

МАΦ - 45.

МАΦ - 46.

МАФ - 53.
1000x950x1800

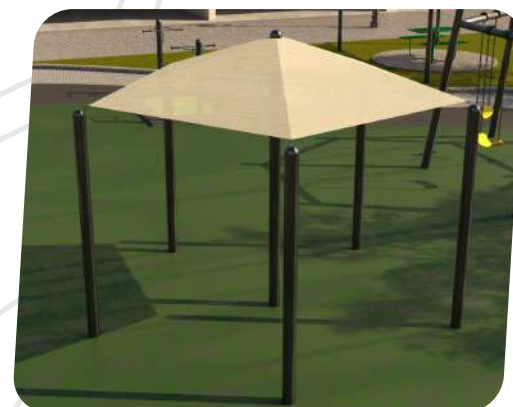
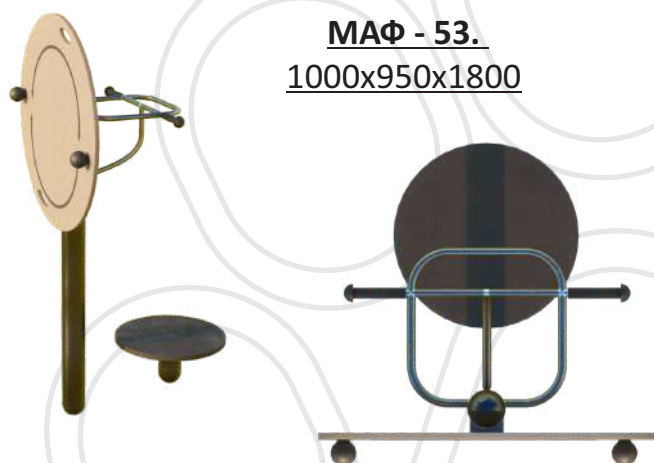

МАФ - 55,56
3700x3500x3000

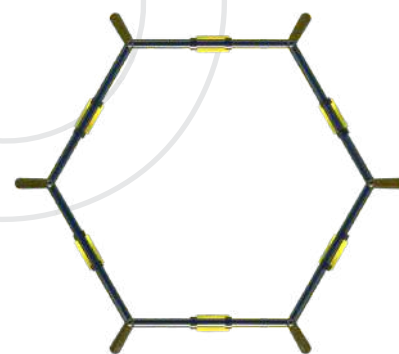
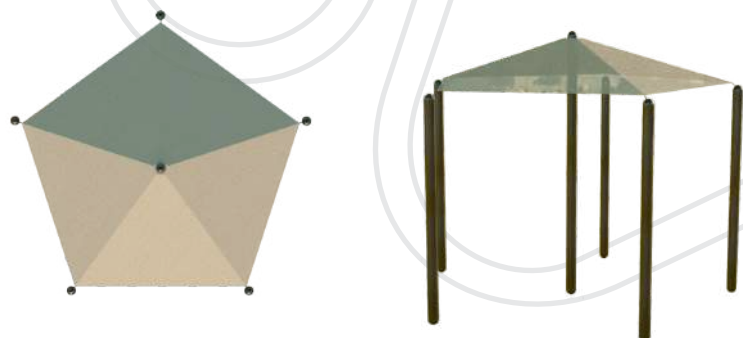

МАФ - 54.
4500x4500x2600

ИНСТРУКЦИЯ ПРОДУКЦИИ:

НОМЕР
ПРОДУКЦИИ

МАФ - 53.

МАФ - 54.

МАФ - 55.

МАФ - 56.

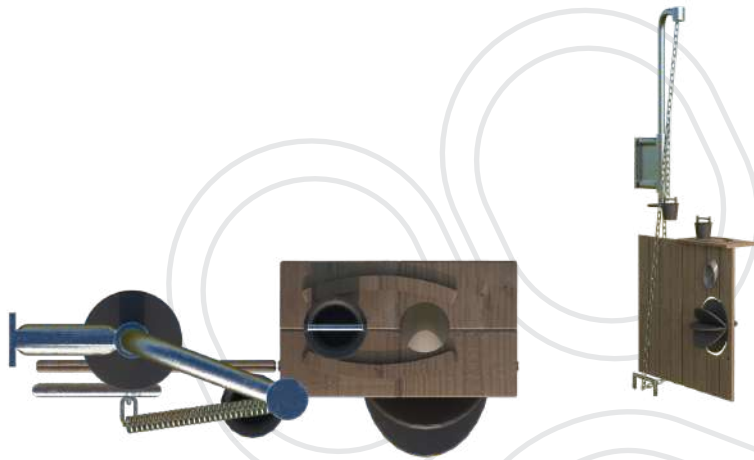

МАФ - 47.
1000x340x2500

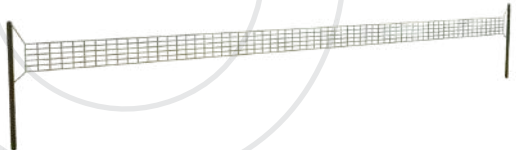

МАФ - 48.



ИНСТРУКЦИЯ ПРОДУКЦИИ:

НОМЕР
ПРОДУКЦИИ

МАФ - 47.

МАФ - 48.



МАФ - 44.
5500x3500x2500

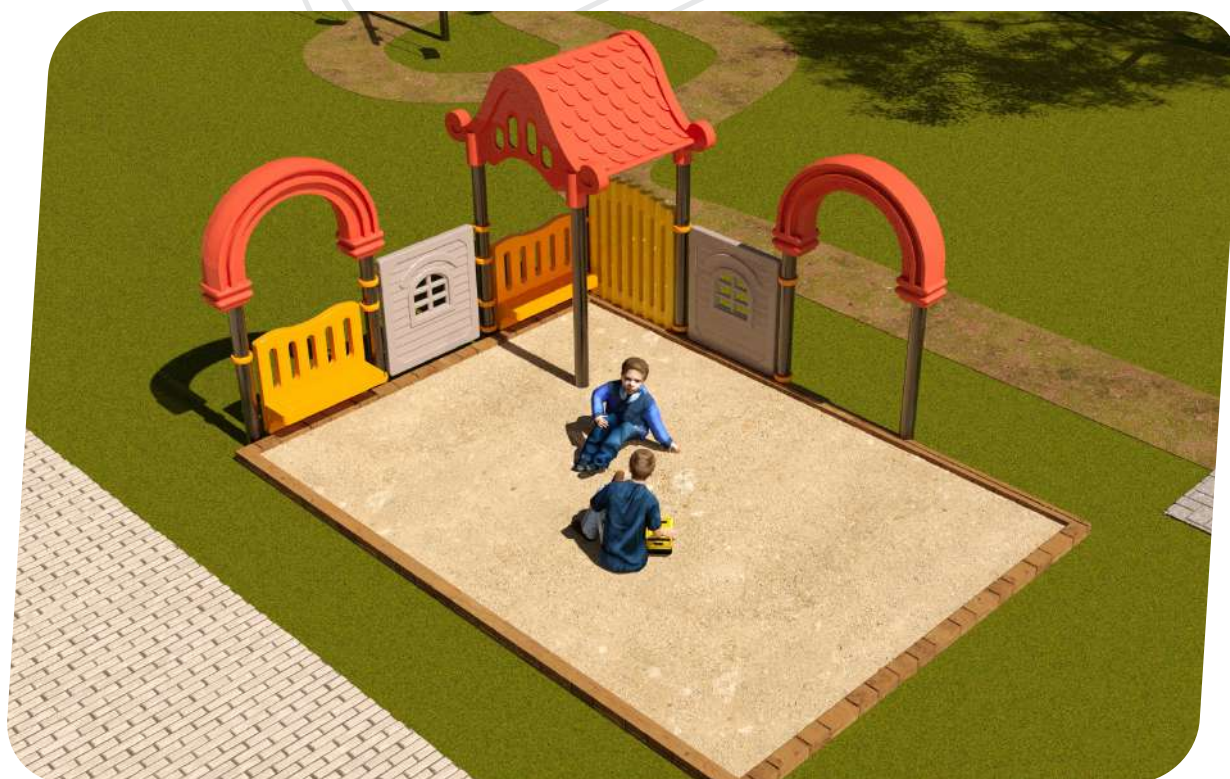

ИНСТРУКЦИЯ ПРОДУКЦИИ:

НОМЕР
ПРОДУКЦИИ

МАФ - 44.



МАФ - 52.
1800x1400x2500



МАФ - 50.
1900x300x400

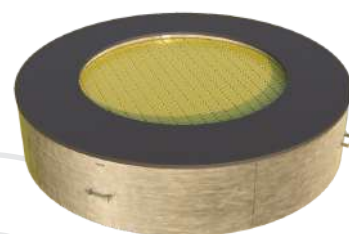
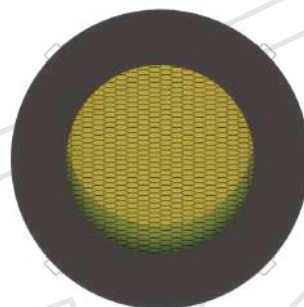

МАФ - 51.
2600x1800r900x400

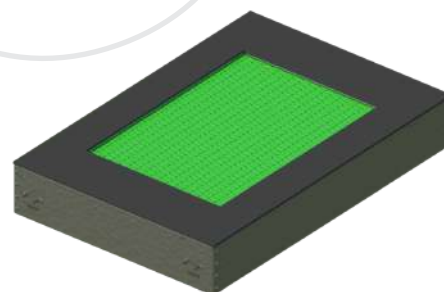
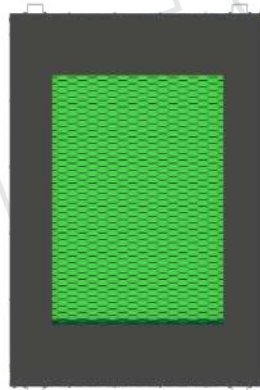

ИНСТРУКЦИЯ ПРОДУКЦИИ:

НОМЕР
ПРОДУКЦИИ

МАФ - 50.

МАФ - 51.

МАФ - 52.

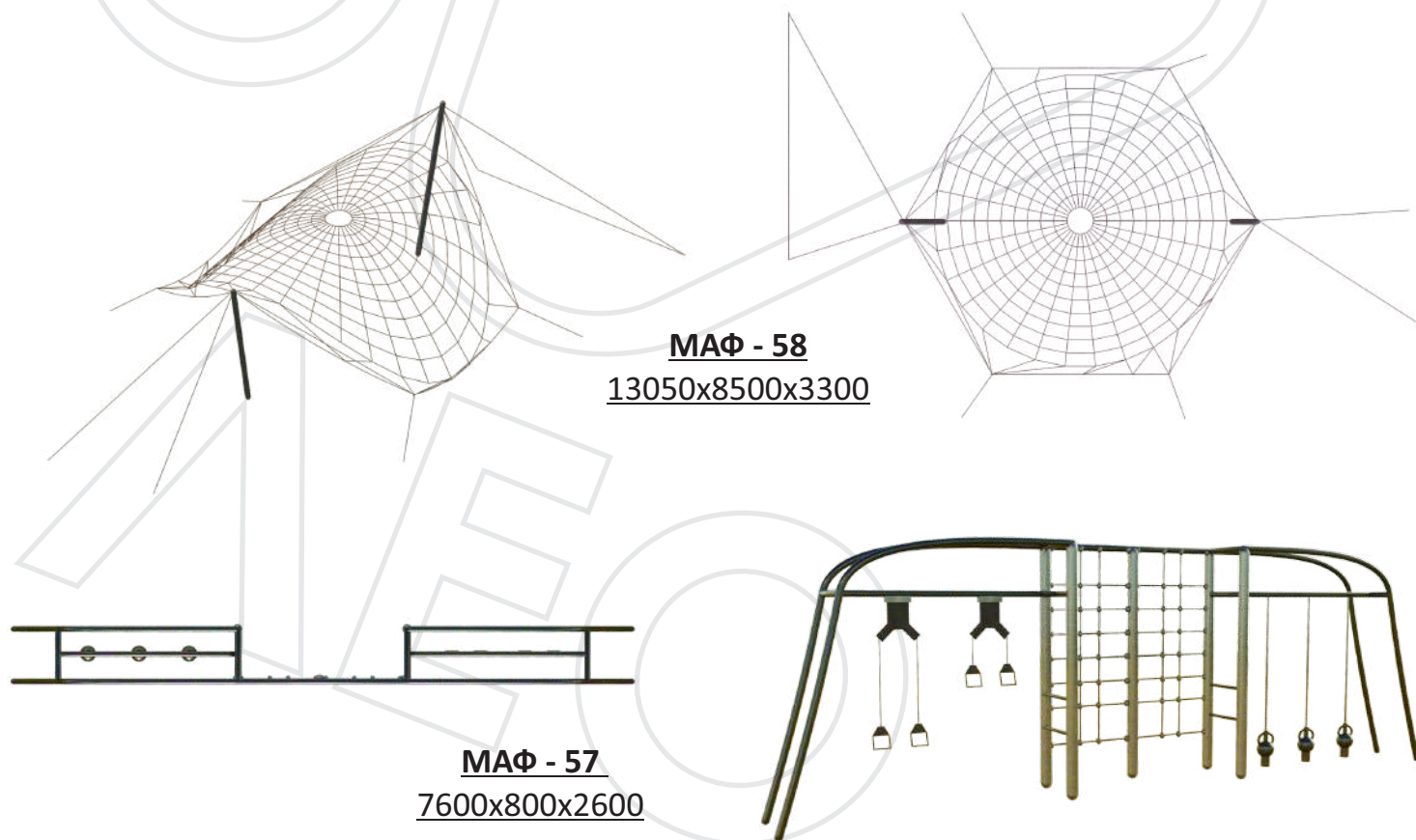

МАФ - 58
13050x8500x3300

МАФ - 57
7600x800x2600

ИНСТРУКЦИЯ ПРОДУКЦИИ:

НОМЕР
ПРОДУКЦИИ

МАФ - 57.

МАФ - 58.

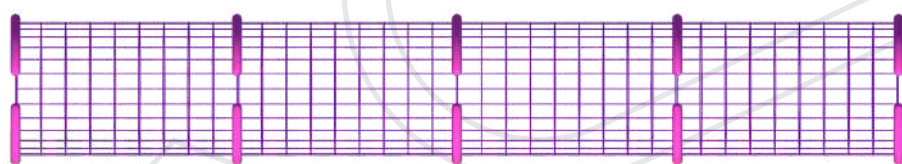
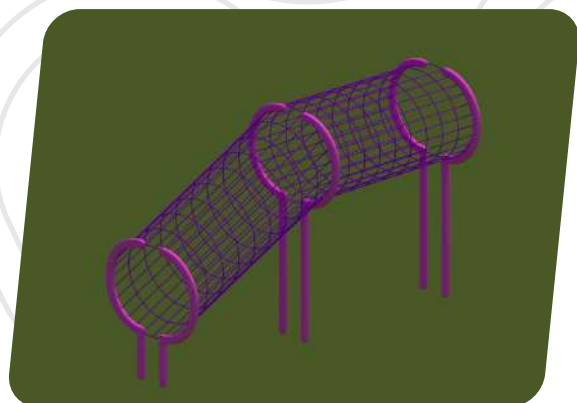
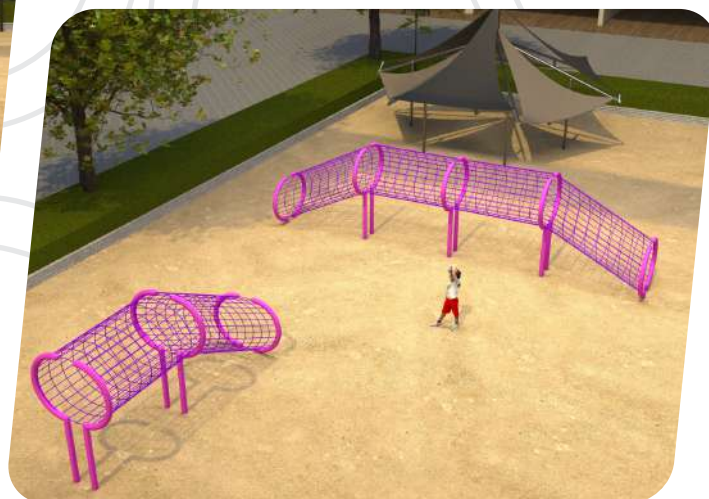
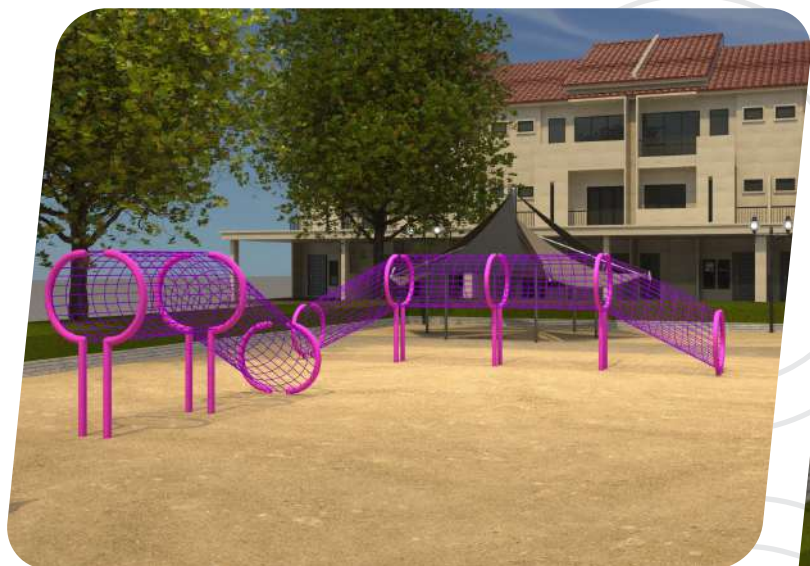

МАФ - 49.
8470x1460x2280

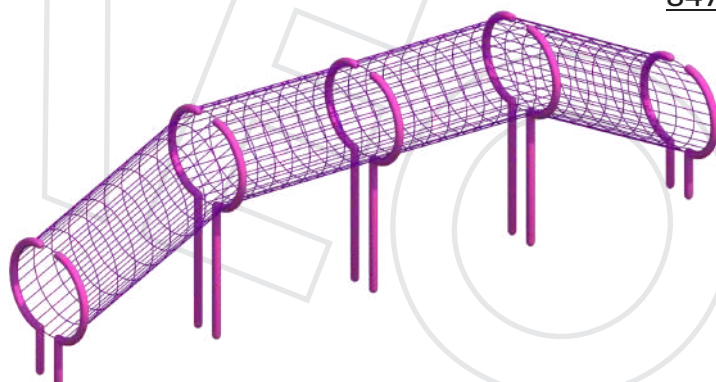
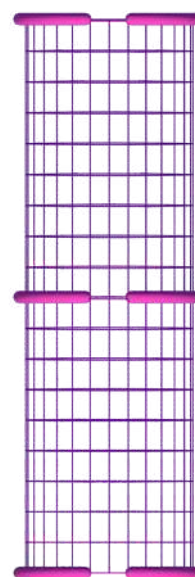

ИНСТРУКЦИЯ ПРОДУКЦИИ:

НОМЕР
ПРОДУКЦИИ

МАФ - 49.

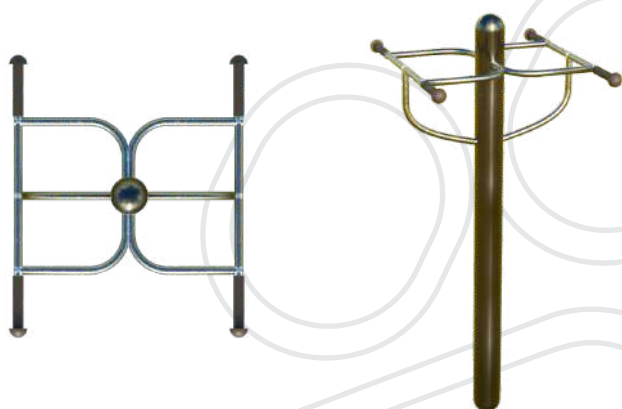

МАФ - 59.
850x750x1600



МАФ - 60.
1000x300x700



МАФ - 61.
4800x800x2600

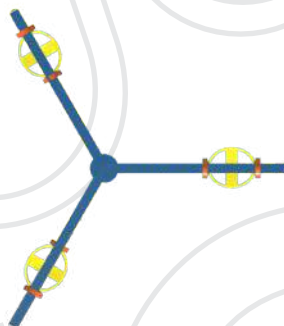

МАФ - 62.
2650x2300x2300



ИНСТРУКЦИЯ ПРОДУКЦИИ:

НОМЕР
ПРОДУКЦИИ

МАФ - 59.

МАФ - 60.

МАФ - 61.

МАФ - 62.



МАФ - 68.
1700x1700x700

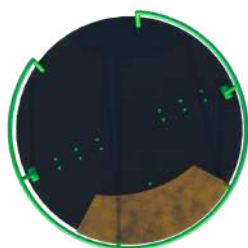
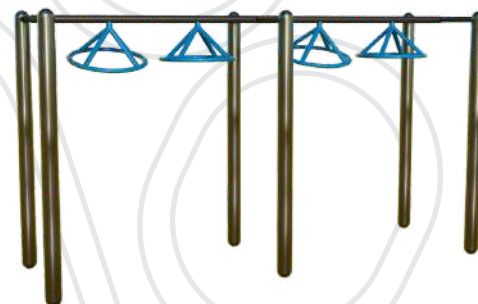
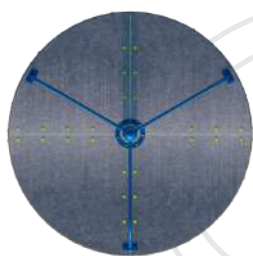

МАФ - 69.
1700x1700x1000

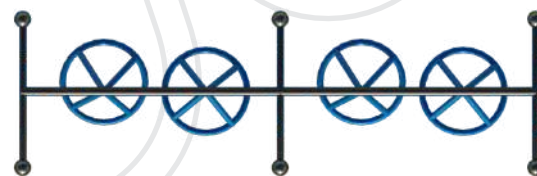

МАФ - 70.
3500x1100x2500

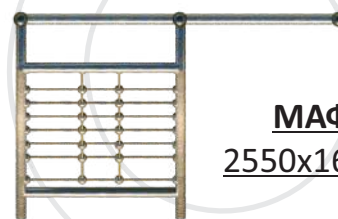
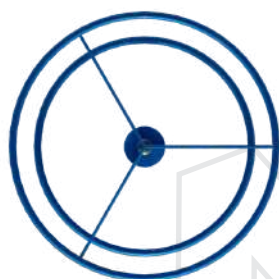

МАФ - 73.
2550x1600x2500

МАФ - 71.
1100x1100x2000

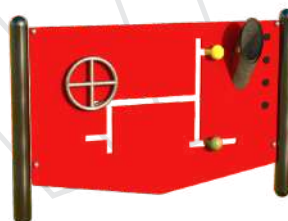

МАФ - 72.
1770x250x1100



ИНСТРУКЦИЯ ПРОДУКЦИИ:

НОМЕР
ПРОДУКЦИИ

МАФ - 68.

МАФ - 69.

МАФ - 70.

МАФ - 72.

МАФ - 73.



МАΦ - 84
2000x1150x2300



МАΦ - 85
1150x800x2000



МАΦ - 86
2500x800x3000

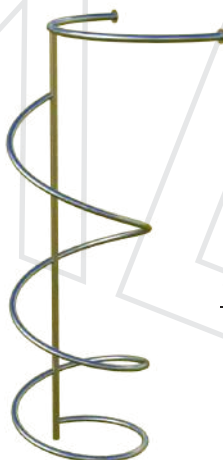
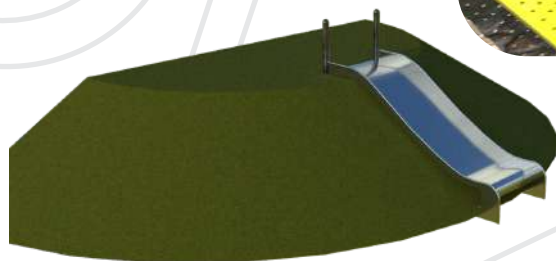

МАΦ - 87
1500x1150x2300



ИНСТРУКЦИЯ ПРОДУКЦИИ:

НОМЕР
ПРОДУКЦИИ

МАΦ - 84.

МАΦ - 85.

МАΦ - 86.

МАΦ - 87.

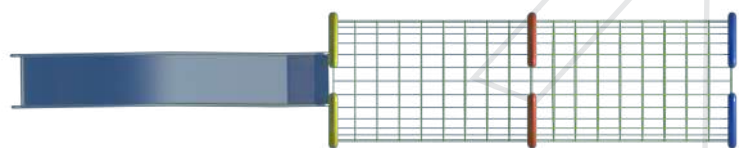

МАФ - 92
7500x1500x2700

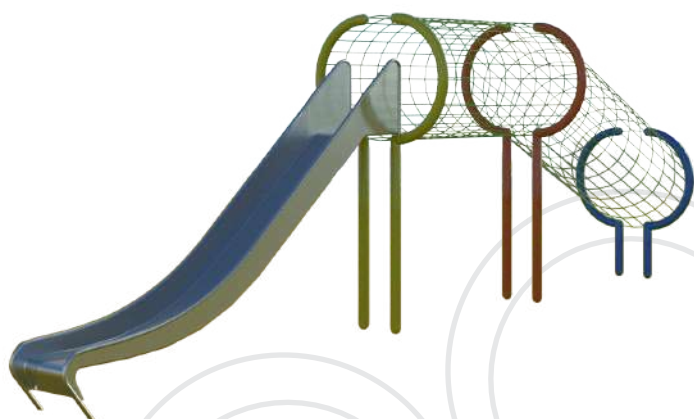

МАФ - 93
9500x2500x2500

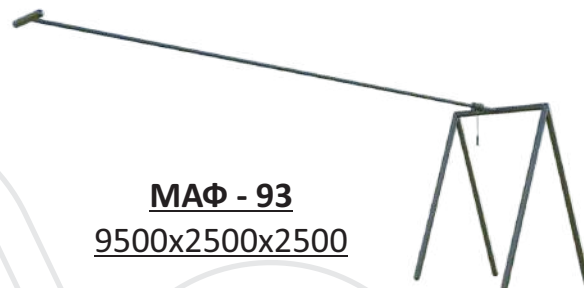

ИНСТРУКЦИЯ ПРОДУКЦИИ:

НОМЕР
ПРОДУКЦИИ

МАФ - 92.

МАФ - 93.



МАФ - 63
2600x1500x900



МАФ - 64
R1800x750

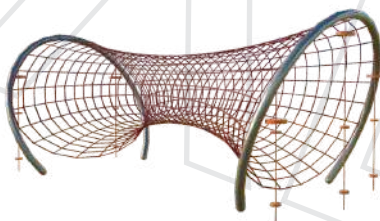
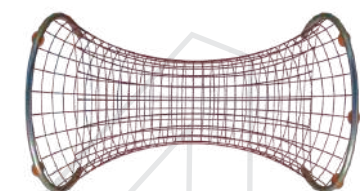

МАФ - 65
5200x2800x2000



МАФ - 66
1500x1200x750



МАФ - 67
2000x150x1200

ИНСТРУКЦИЯ ПРОДУКЦИИ:

НОМЕР
ПРОДУКЦИИ

МАФ - 63.

МАФ - 65.

МАФ - 66.

МАФ - 67.

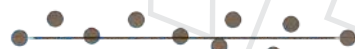

МАФ - 75-76

ИНСТРУКЦИЯ ПРОДУКЦИИ:

НОМЕР
ПРОДУКЦИИ

МАФ - 75.

МАФ - 76.



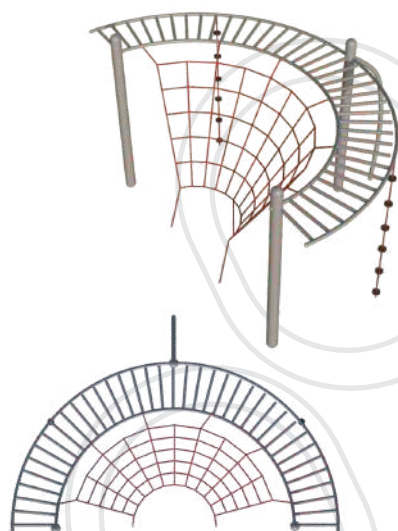

МАФ - 96.
3800x2500x2000



МАФ - 94.
2300x2200

МАФ - 95.
6500x7500x4100



ИНСТРУКЦИЯ ПРОДУКЦИИ:

НОМЕР
ПРОДУКЦИИ

МАФ - 94.

МАФ - 95.

МАФ - 96.

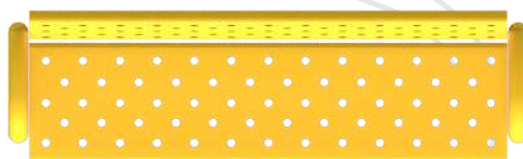
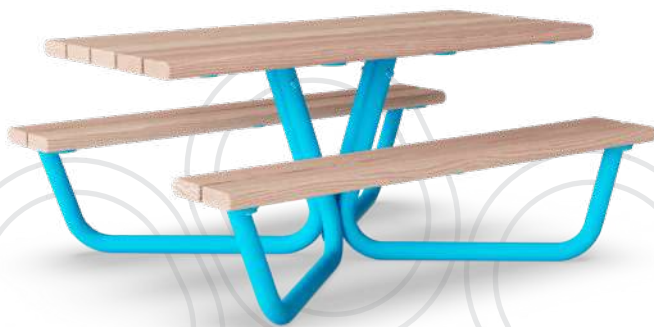

МАФ - 77
650x450x3300

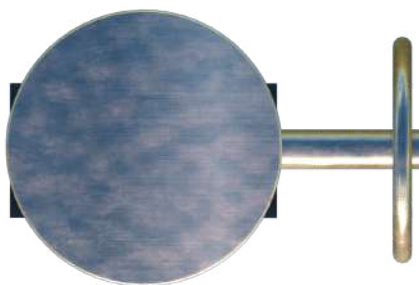

МАФ - 78
2500x300x650

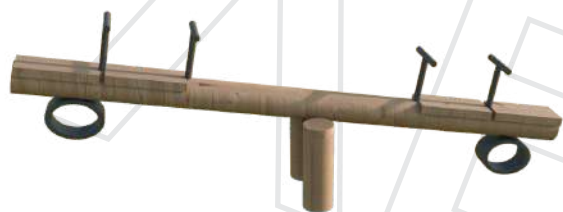

МАФ - 79
900x700x850

ИНСТРУКЦИЯ ПРОДУКЦИИ:

НОМЕР
ПРОДУКЦИИ

МАФ - 77.

МАФ - 78.

МАФ - 79.

МАФ - 80.

МАФ - 81.

МАФ - 82.

МАФ - 83.



МАФ - 88.
1150x900x900

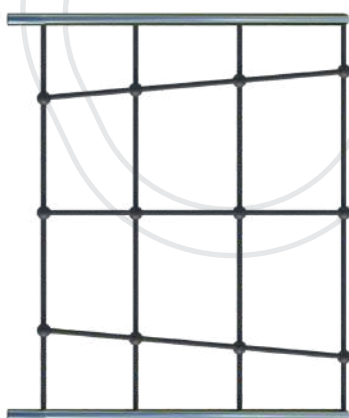

МАФ - 90.
2500x3000



МАФ - 91.
2300x1150x1200

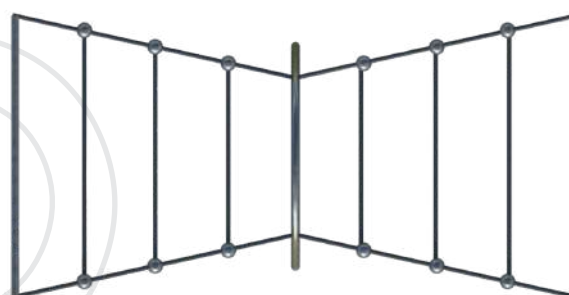

ИНСТРУКЦИЯ ПРОДУКЦИИ:

НОМЕР
ПРОДУКЦИИ

МАФ - 88.

МАФ - 90.

МАФ - 91.



МАФ - 80
4500x1400x2500

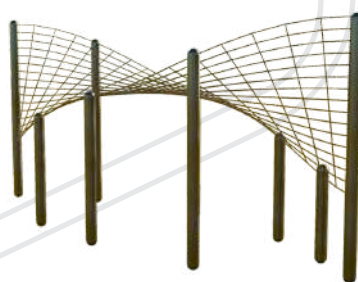

МАФ - 81
2100x2100x700



МАФ - 82
4000x1400x2500



МАФ - 83



ИНСТРУКЦИЯ ПРОДУКЦИИ:

НОМЕР
ПРОДУКЦИИ

МАФ - 77.

МАФ - 78.

МАФ - 79.

МАФ - 80.

МАФ - 81.

МАФ - 82.

МАФ - 83.

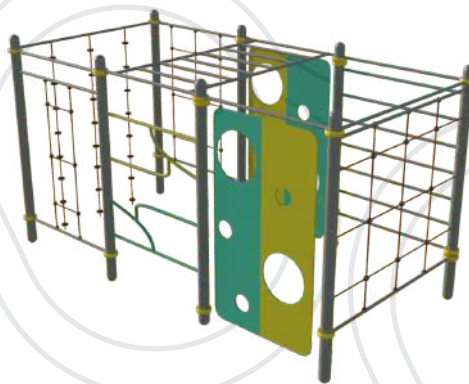
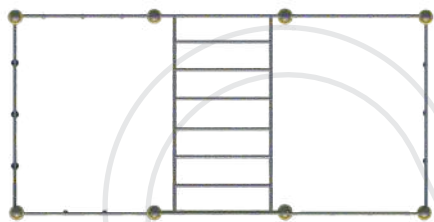

МАФ - 98
4500x2200x2500

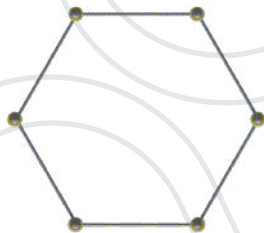

МАФ - 99
2600x2400x2500

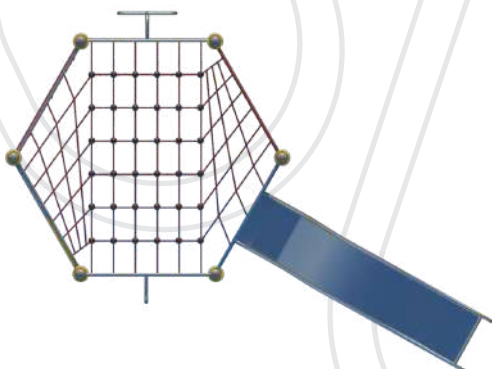

МАФ - 100
4800x2800x2000

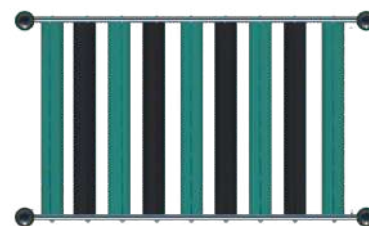

МАФ - 97
2000x1300x1500

ИНСТРУКЦИЯ ПРОДУКЦИИ:

НОМЕР
ПРОДУКЦИИ

МАФ - 97.

МАФ - 98.

МАФ - 99.

МАФ - 100.

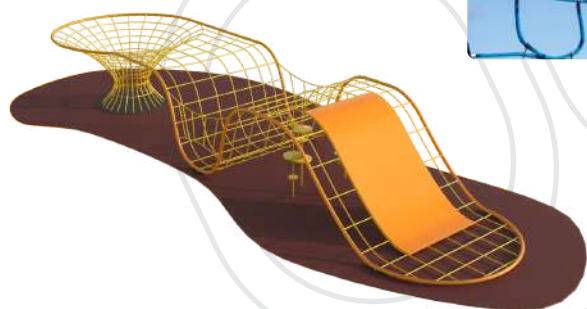

МАΦ - 102
20000x6000x3000

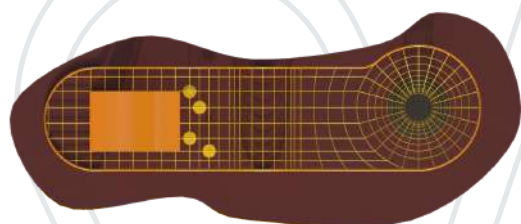

ИНСТРУКЦИЯ ПРОДУКЦИИ:

НОМЕР
ПРОДУКЦИИ

МАΦ - 102.

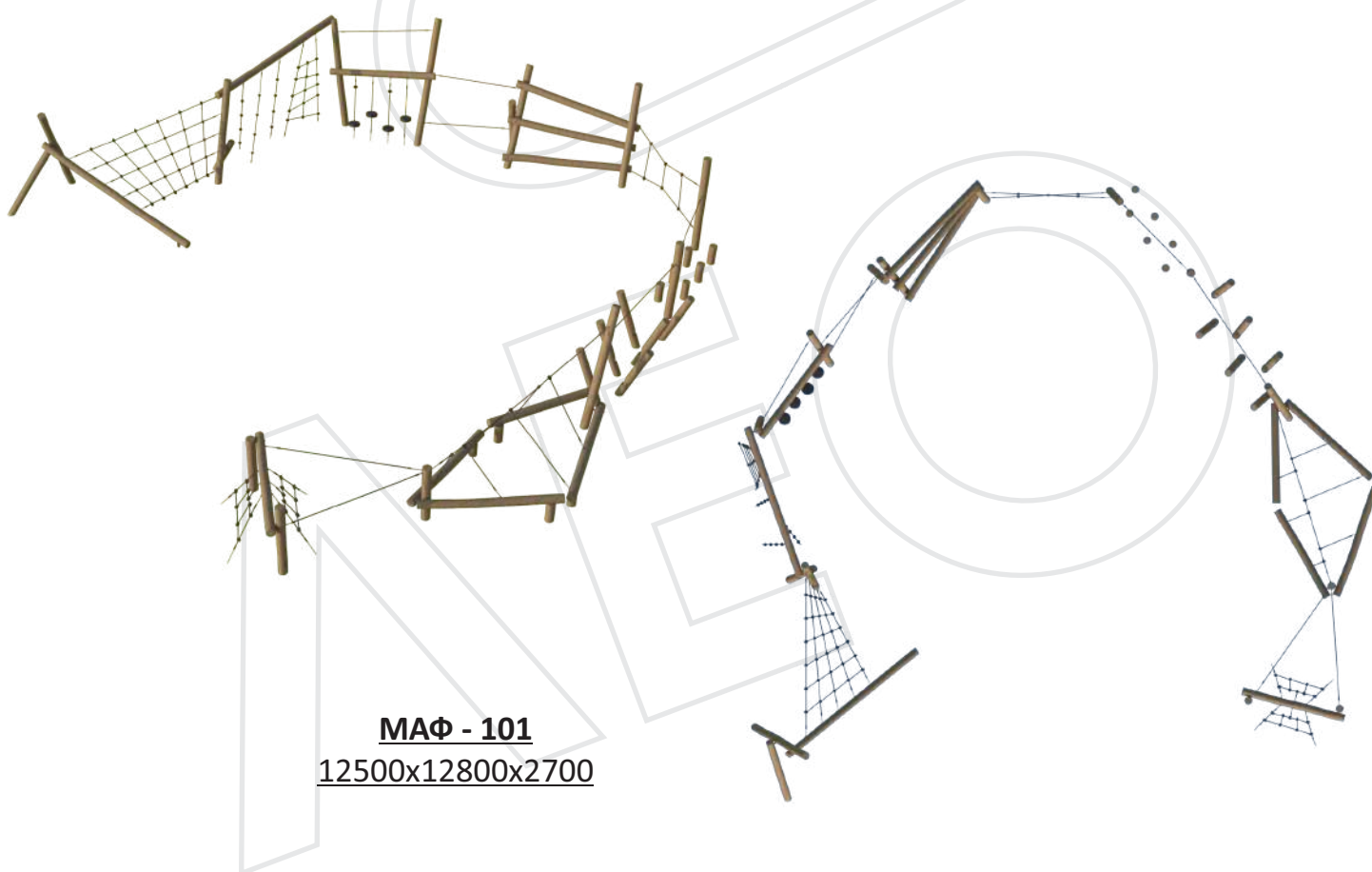

МАФ - 101
12500x12800x2700

ИНСТРУКЦИЯ ПРОДУКЦИИ:

НОМЕР
ПРОДУКЦИИ

МАФ - 101.

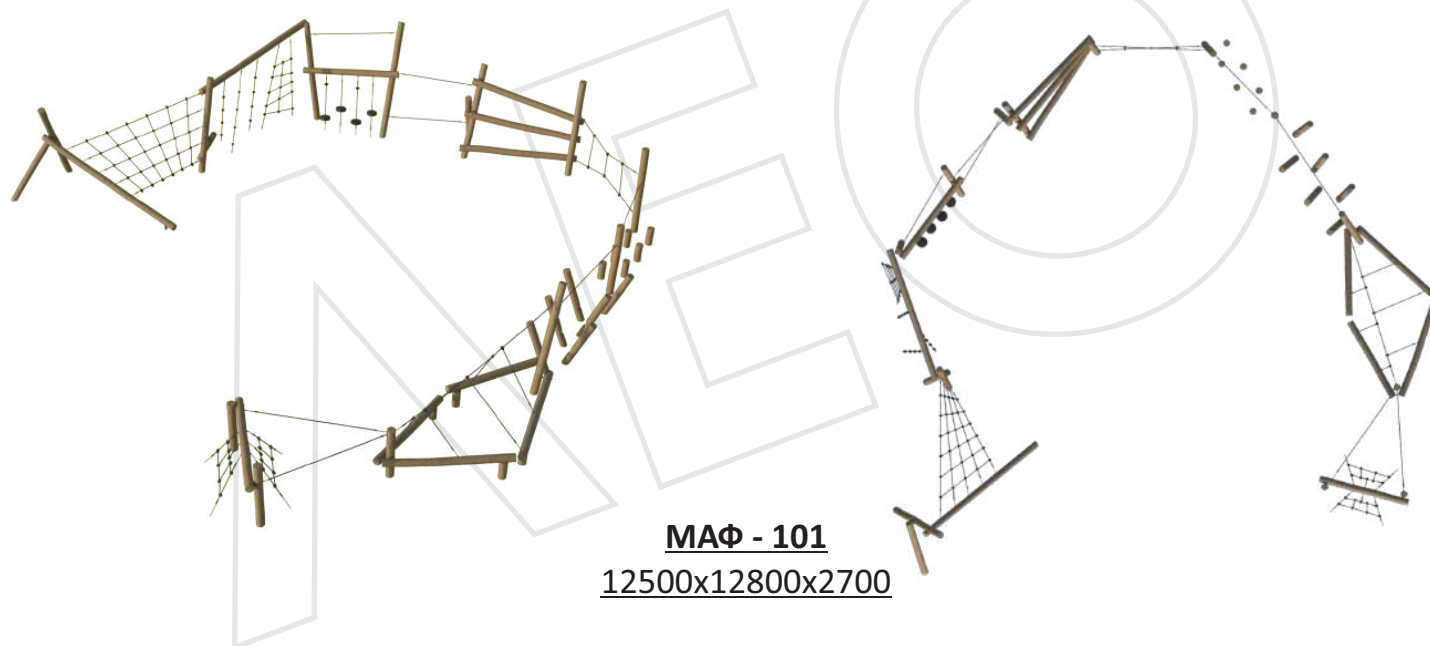

ИНСТРУКЦИЯ ПРОДУКЦИИ:

НОМЕР
ПРОДУКЦИИ

МАФ - 101.



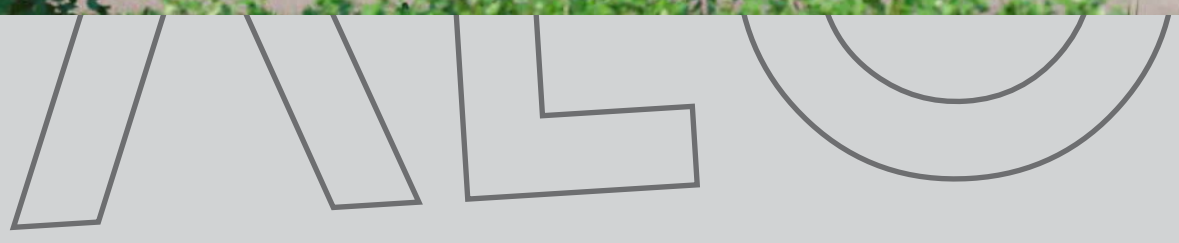

ВОРКАУТ





ВОРКАУТ



Спортивный снаряд состоит из опорных столбов, изготовленных из металлических труб. Несущие стойки, сверху закрыты пластиковыми заглушками.



Металлическая конструкция монтируется с помощью уникальных хомутов. Опора на бетонном основании. Все металлические трубы покрыты полимерной краской, устойчивы к любым погодным условиям.





MB - 01

тройной каскад турников

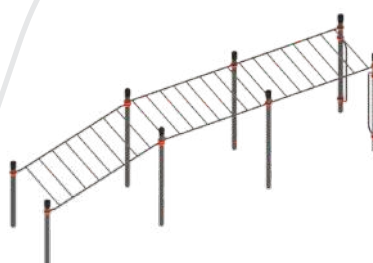

MB - 02.3

рукохода, жерди для
подтягивания

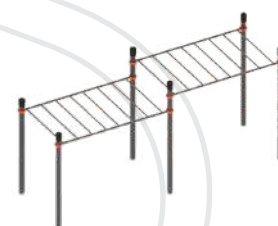

MB - 03.2

рукохода

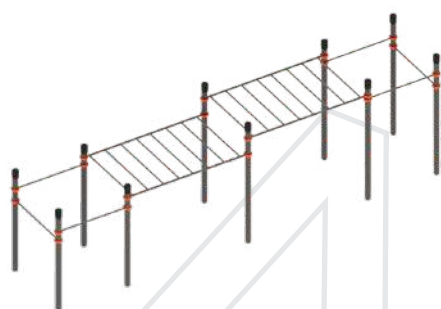

MB - 04.2

рукохода, 6 турников
разноуровневых

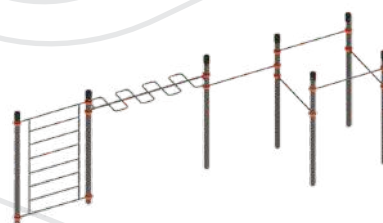

MB - 05

шведская стенка, 5 турников,
змейка-рукоход



MB - 6

шведская стенка,
3 турников, брусья

ИНСТРУКЦИЯ ПРОДУКЦИИ:

НОМЕР
ПРОДУКЦИИ

MB-01

MB-02.3

MB-03.2

MB-04.2

MB-05

MB-06

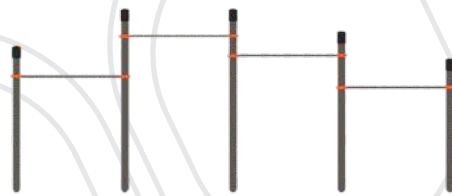

MB - 12
турники разноуровневые



MB - 13
брусья



MB - 14
двойные брусья

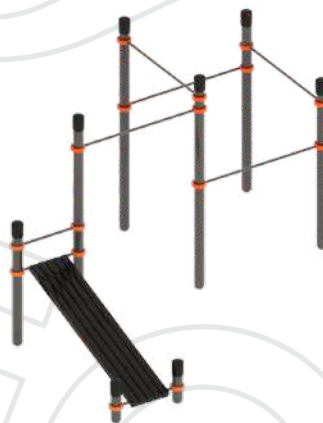

MB - 16
доска для пресса, 5 турников

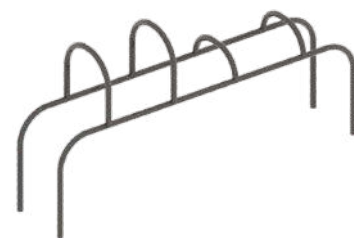

MB - 15
лавка с упорами
для отжиманий

ИНСТРУКЦИЯ ПРОДУКЦИИ:

НОМЕР
ПРОДУКЦИИ

MB-01

MB-02.3

MB-03.2

MB-04.2

MB-05

MB-06

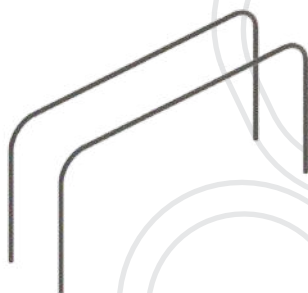

МВ - 07
изогнутые брусья

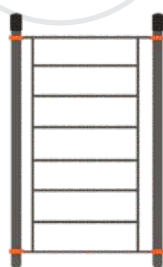

МВ - 08
шведская стенка

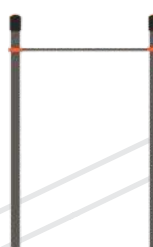

МВ - 09
турник

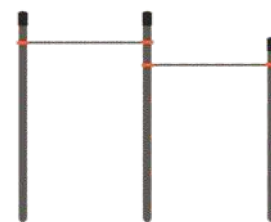

МВ - 10
двойной турник



МВ - 11
тройной турник

ИНСТРУКЦИЯ ПРОДУКЦИИ:

НОМЕР
ПРОДУКЦИИ

МВ-07

МВ-08

МВ-09

МВ-10

МВ-11



МВ - 20

тройные изогнутые брусья

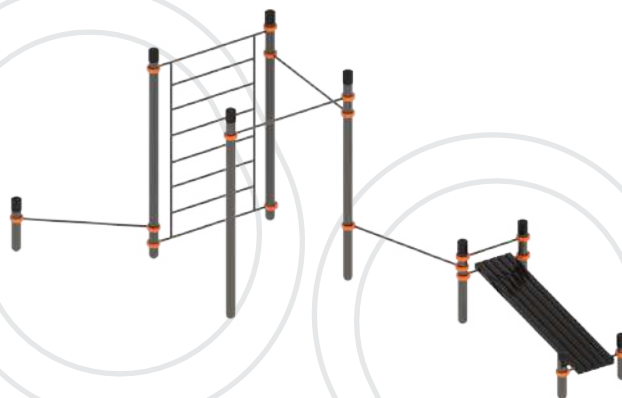

МВ - 21

доска для пресса, 2 турника для подтягивания, 2 турника для отжиманий, шведская стенка

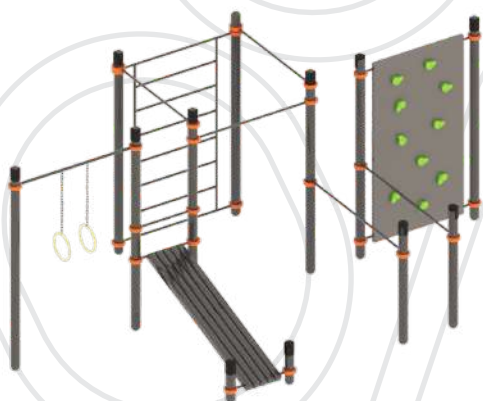

МВ - 22

доска для пресса, 3 турника для подтягивания, шведская стенка, скаладром с зацепами, брусья, кольца для подтягивание



МВ - 23

3 турника для подтягивания, шведская стенка

ИНСТРУКЦИЯ ПРОДУКЦИИ:

НОМЕР
ПРОДУКЦИИ

МВ-20

МВ-21

МВ-22

МВ-23

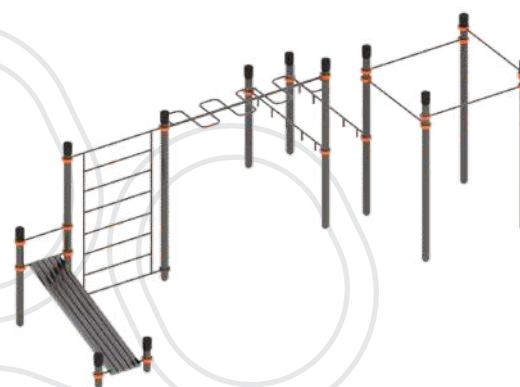

МВ - 17

доска для пресса, шведская стенка, змейка-рукоход, брусья с поручнями, 4 турника



МВ - 18

доска для пресса, шведская стенка, змейка-рукоход, брусья с поручнями, 4 турника

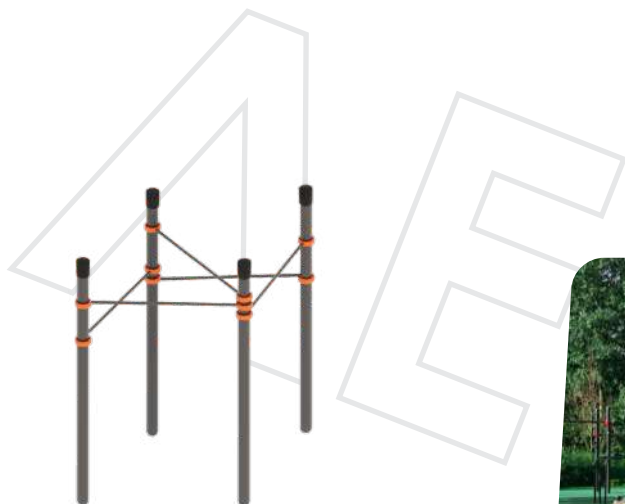

МВ - 19

доска для пресса



ИНСТРУКЦИЯ ПРОДУКЦИИ:

НОМЕР
ПРОДУКЦИИ

МВ-17

МВ-18

МВ-19

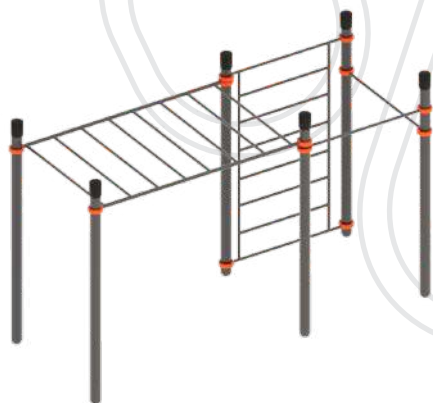

МВ - 24
рукоход, 2 турника для
подтягивания, шведская стенка

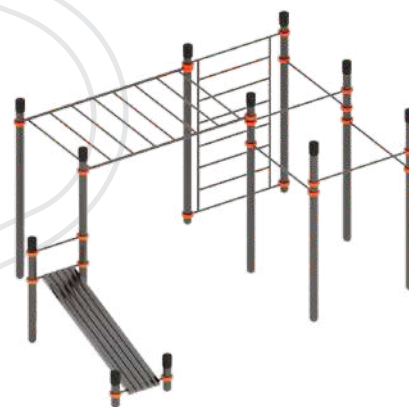

МВ - 25
рукоход, 5 турников для подтягивания,
шведская стенка, доска для пресса

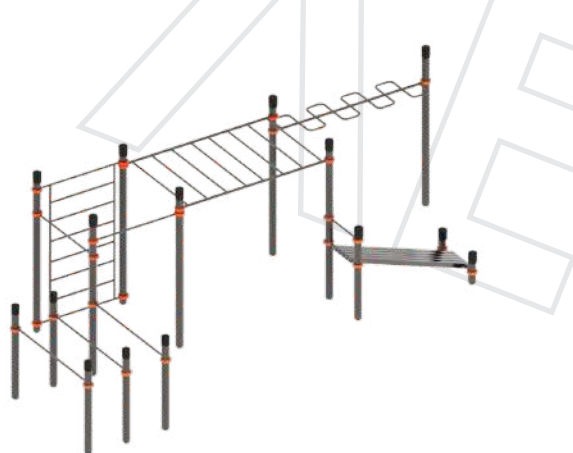

МВ - 26
рукоход, змейка-рукоход, 2 турника
для подтягивания, шведская стенка,
доска для пресса, тройные брусья

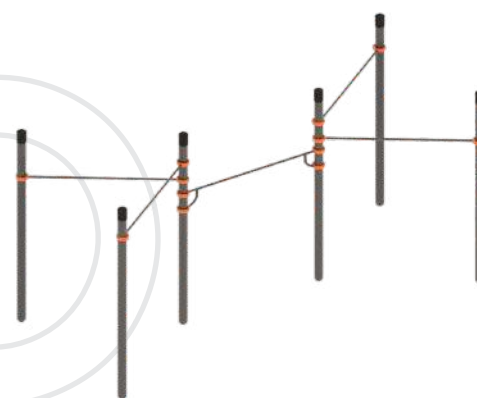

МВ - 27
жимбар для подтягивания

ИНСТРУКЦИЯ ПРОДУКЦИИ:

НОМЕР
ПРОДУКЦИИ

МВ-24

МВ-25

МВ-26

МВ-27





МВ - 31
шведская стенка, 3 турника, груша



МВ - 32
доска для прессы в три уровня

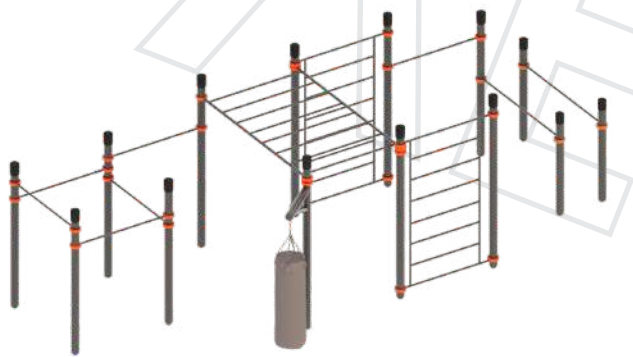

МВ - 34
рукоход, 2 шведские стенки,
6 турников, брусья, груша

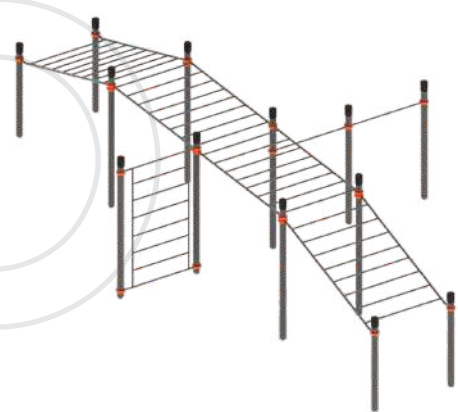

МВ - 33
4 рукохода, шведская стенка, 1 турник

ИНСТРУКЦИЯ ПРОДУКЦИИ:

НОМЕР
ПРОДУКЦИИ

МВ-31

МВ-32

МВ-33

МВ-34

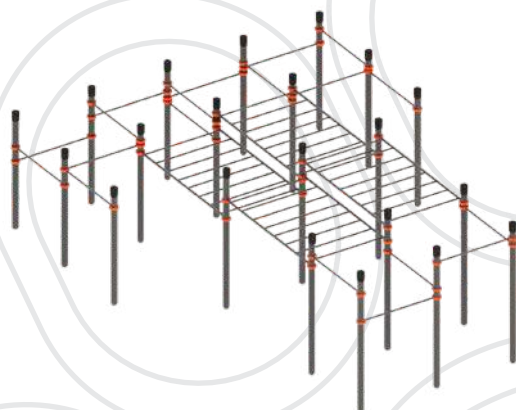

МВ - 28
4 рукохода, 19 турника
для подтягивания

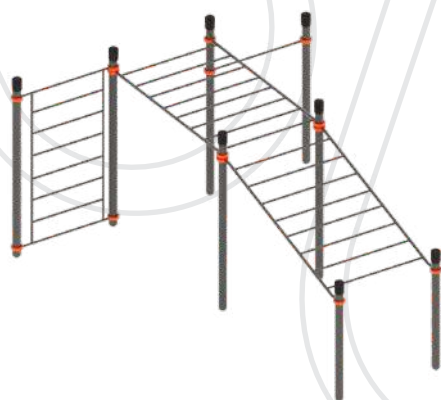

МВ - 29
2 рукохода, шведская стенка, 1 турник

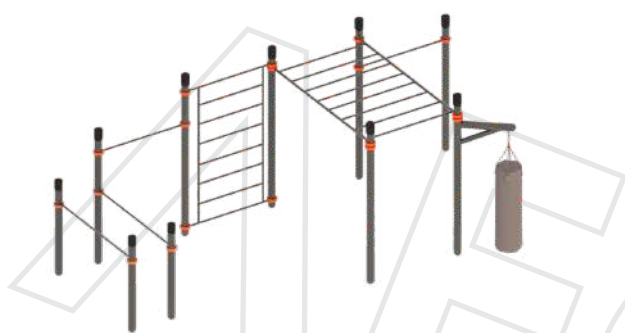

МВ - 30
рукоход, шведская стенка,
2 турника, брусья, груша



ИНСТРУКЦИЯ ПРОДУКЦИИ:

НОМЕР
ПРОДУКЦИИ

МВ-28

МВ-29

МВ-30



ДЕТСКИЙ



ВОРКАУТ





МВ - 35
шведская стенка, турник, брусья

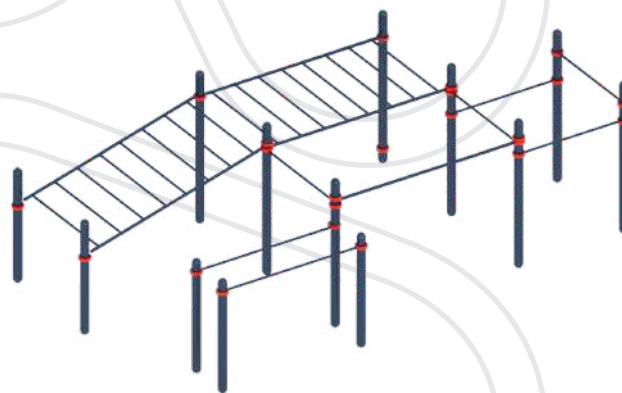

МВ - 36 ДЕТСКИЙ
шведская стенка, турник, брусья



МВ - 37 ДЕТСКИЙ
2 рукохода, турник,
длинный турник, брусья



ИНСТРУКЦИЯ ПРОДУКЦИИ:

НОМЕР
ПРОДУКЦИИ

МВ-35

МВ-36

МВ-37

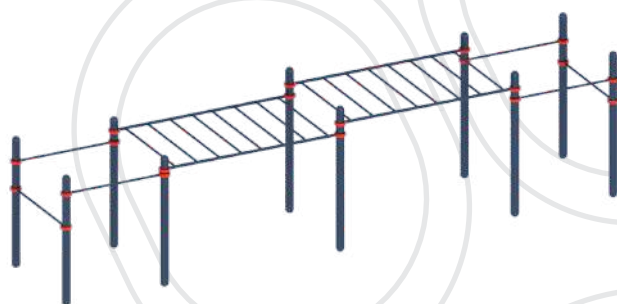

МВ - 42 ДЕТСКИЙ
2 рукохода, 6 турников
разноуровневых

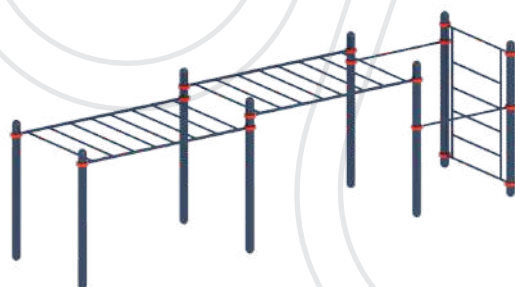

МВ - 43 ДЕТСКИЙ
2 рукохода, 2 турника,
шведская стенка

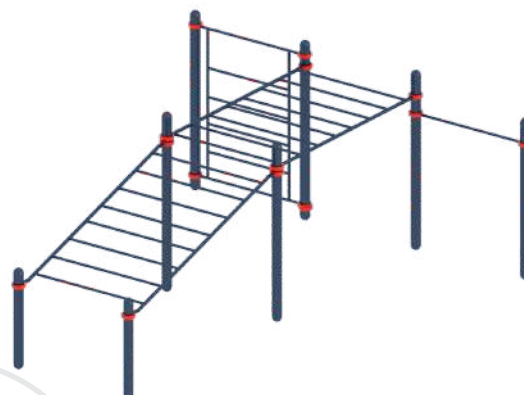

МВ - 44 ДЕТСКИЙ
2 рукохода, 1 турник,
шведская стенка

ИНСТРУКЦИЯ ПРОДУКЦИИ:

НОМЕР
ПРОДУКЦИИ

МВ-42

МВ-43

МВ-44

МВ-45

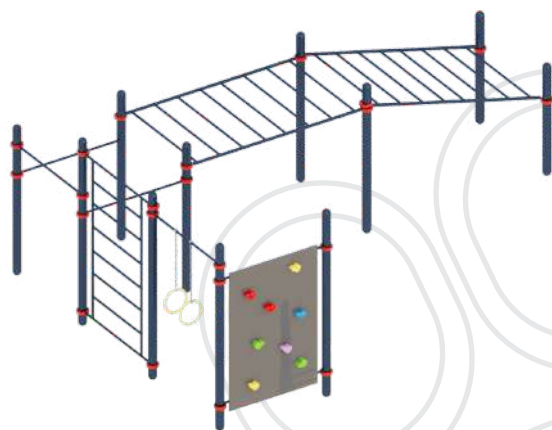

МВ - 38 ДЕТСКИЙ

2 рукохода, 3 турник, скаладром с зацепами, шведская, кольца для подтягивания

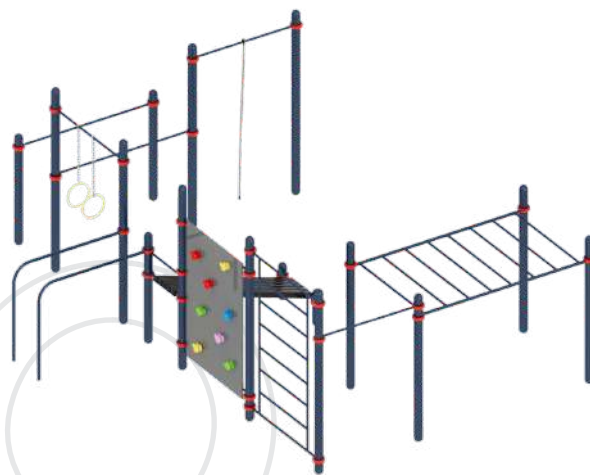

МВ - 39 ДЕТСКИЙ

2 рукоход, турник, скаладром с зацепами, шведская, кольца для подтягивания, доска, брусья, изогнутые брусья, канат для подтягивания

ИНСТРУКЦИЯ ПРОДУКЦИИ:

НОМЕР
ПРОДУКЦИИ

МВ-38

МВ-39

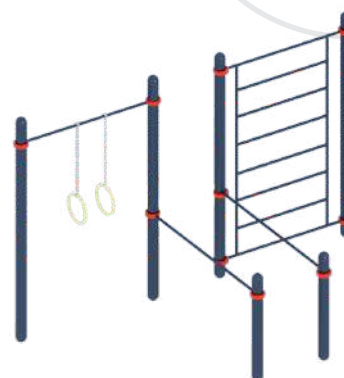

МВ - 40 ДЕТСКИЙ
шведская, кольца для
подтягивания, брусья

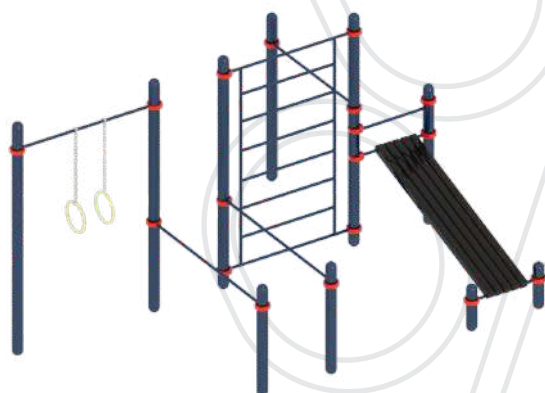

МВ - 41 ДЕТСКИЙ
турник, шведская, кольца для
подтягивания, доска, брусья



ИНСТРУКЦИЯ ПРОДУКЦИИ:

НОМЕР
ПРОДУКЦИИ

МВ-40

МВ-41

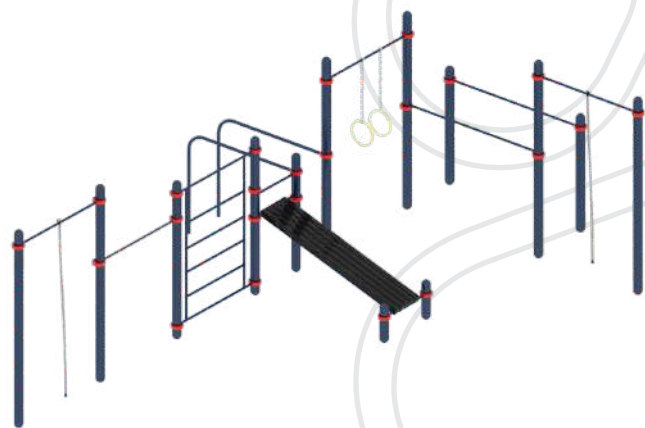

МВ - 45 ДЕТСКИЙ

2 перекладины канат, 1 турник,
шведская стенка, доска для пресса,
изогнутые брусья, кольца, брусья стандарт

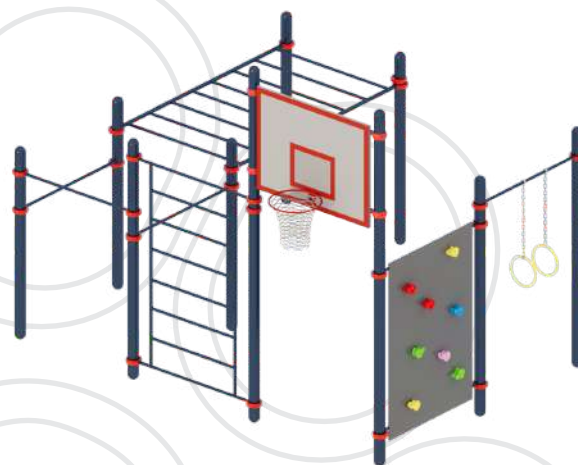

МВ - 46 ДЕТСКИЙ

рукоход, 2 перекладины канат, 3 турник,
шведская стенка, скаладром вертикальный,
изогнутые брусья, кольца



МВ - 47 ДЕТСКИЙ

рукоход, баскетбольный щит,
3 турник, шведская стенка,
скаладром вертикальный, кольца

ИНСТРУКЦИЯ ПРОДУКЦИИ:

НОМЕР
ПРОДУКЦИИ

МВ-45

МВ-46

МВ-47

ΠΑΡΑΒΟΡΙΚ



AYT



ПАРАВОРКАУТ



Параворкаут — это вид массового реабилитационного спорта для людей с ограниченными возможностями здоровья.



Он включает в себя комплекс физических упражнений с использованием веса собственного тела, выполняемого на турниках, брусьях и других уличных спортивных сооружениях.





МВ - 48 ПАРАВОРКАУТ
параллельные
брусья для колясочников



МВ - 49 ПАРАВОРКАУТ
вертикальные
поручни для колясочников

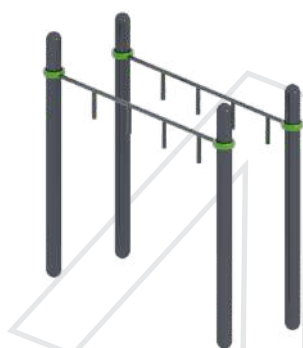

МВ - 51 ПАРАВОРКАУТ
параллельные
брусья в подъем



МВ - 50 ПАРАВОРКАУТ
параллельные брусья
с мини-поручнями

ИНСТРУКЦИЯ ПРОДУКЦИИ:

НОМЕР
ПРОДУКЦИИ

МВ-48

МВ-49

МВ-50

МВ-51

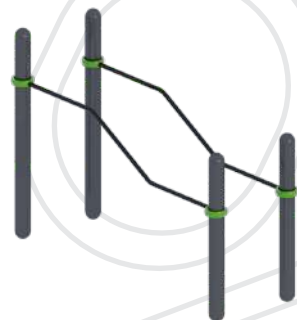

МВ - 52 ПАРАВОРКАУТ
горизонтальные изогнутые брусья



МВ - 53 ПАРАВОРКАУТ
горизонтальные изогнутые брусья



МВ - 54 ПАРАВОРКАУТ
параллельные брусья
в подъем со скамьей

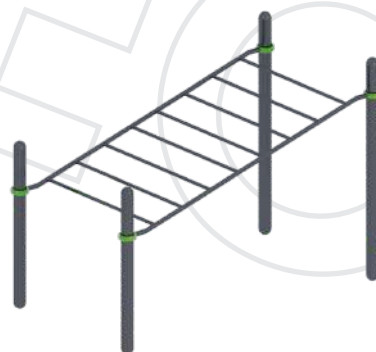

МВ - 55 ПАРАВОРКАУТ
ручки для подтягивания

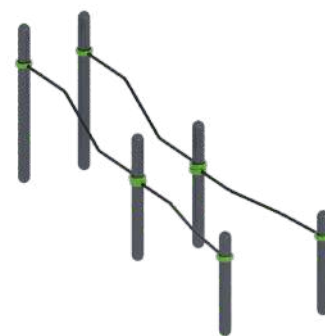

МВ - 56 ПАРАВОРКАУТ
рукоход в подъем

ИНСТРУКЦИЯ ПРОДУКЦИИ:

НОМЕР
ПРОДУКЦИИ

МВ-52

МВ-54

МВ-55

МВ-56

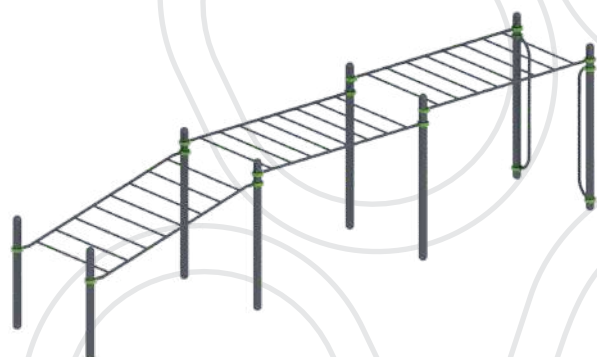

МВ - 57 ПАРАВОРКАУТ
параллельные изогнутые брусья
в подъем, горизонтальные изогнутые

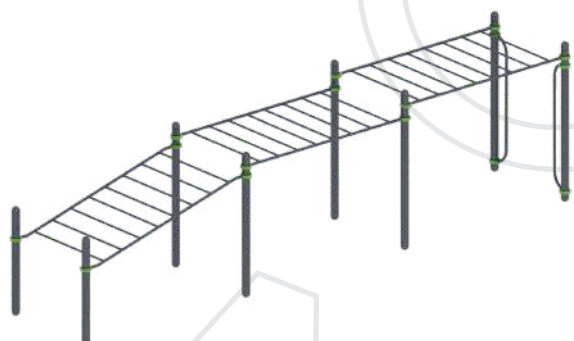

МВ - 58 ПАРАВОРКАУТ
вертикальные поручни для
колясочников, 3 рукохода

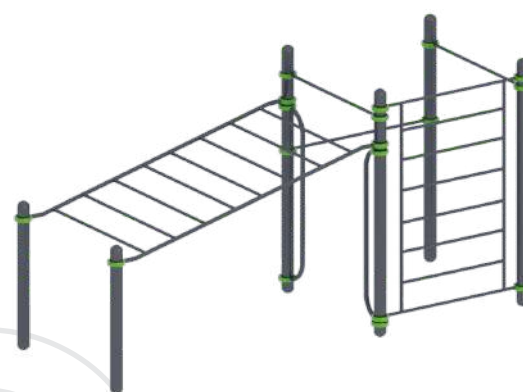

МВ - 59 ПАРАВОРКАУТ
вертикальные поручни
для колясочников, 1 рукоход,
2 турника, шведская

ИНСТРУКЦИЯ ПРОДУКЦИИ:

НОМЕР
ПРОДУКЦИИ

МВ-58

МВ-59

МВ-60

МВ-61



МВ - 66 ПАРАВОРКАУТ
рукоходы-змейки, 5 турника,
брусья с мини-поручнями,
ручки для подтягивания

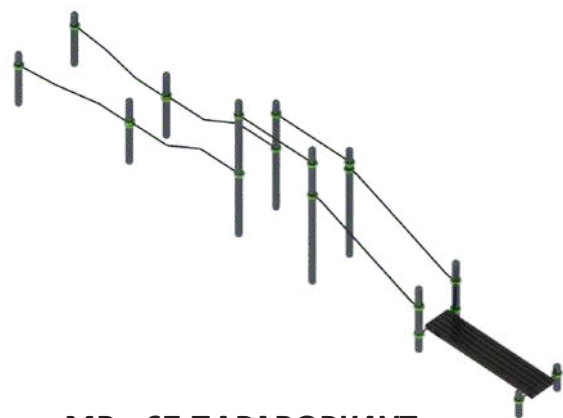

МВ - 67 ПАРАВОРКАУТ
вебрусья в подъем, 4 турника,
доска для прессы, шведская,
брусья изогнутые и горизонтальные

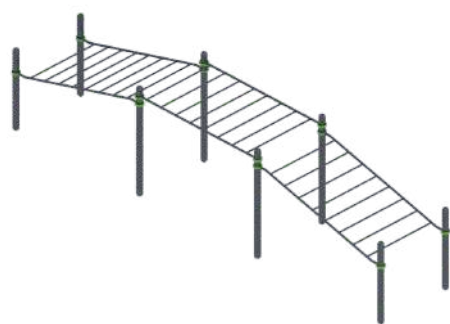

МВ - 68 ПАРАВОРКАУТ
рукоходы



ИНСТРУКЦИЯ ПРОДУКЦИИ:

НОМЕР
ПРОДУКЦИИ

МВ-66

МВ-67

МВ-68

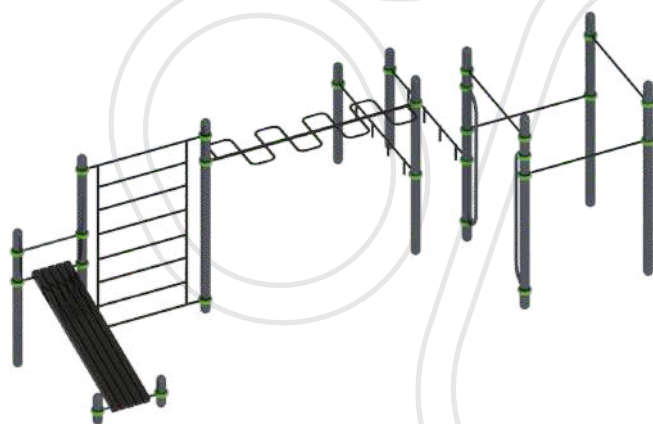

МВ - 61 ПАРАВОРКАУТ
вертикальные поручни для
колясочников, брусья в подъем,
3 турника, шведская, доска для пресса,
змейка-рукоход, брусья с мини-поручнями

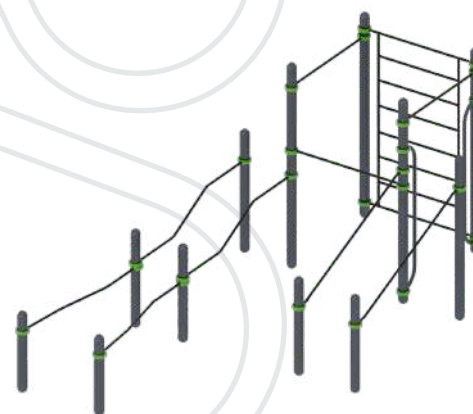

МВ - 60 ПАРАВОРКАУТ
вертикальные поручни для
колясочников, брусья в подъем,
3 турника, шведская



МВ - 62 ПАРАВОРКАУТ
вертикальные поручни для
колясочников, 5 турника,
брусья параллельные для колясочников



ИНСТРУКЦИЯ ПРОДУКЦИИ:

НОМЕР
ПРОДУКЦИИ

МВ-60

МВ-61

МВ-62



МВ - 63 ПАРАВОРКАУТ
вертикальные поручни для
колясочников, турник,
брусья параллельные для колясочников



МВ - 64 ПАРАВОРКАУТ
брусья в подъем, 4 турника,
2 доски для пресса, шведская

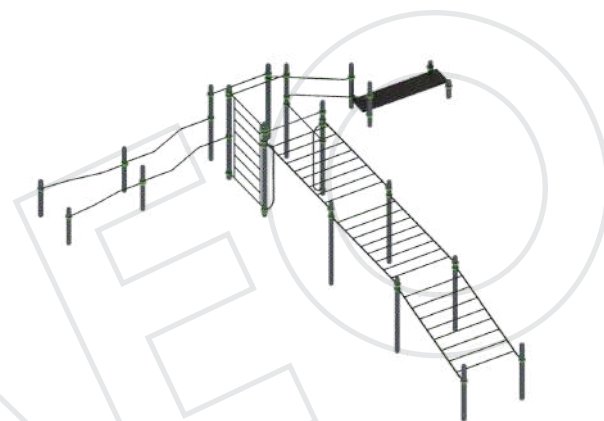

МВ - 65 ПАРАВОРКАУТ
рукоходы, брусья в подъем, 4 турника,
доска для пресса, шведская,
брусья изогнутые и горизонтальные

ИНСТРУКЦИЯ ПРОДУКЦИИ:

НОМЕР
ПРОДУКЦИИ

МВ-60

МВ-61

МВ-62

МВ-63

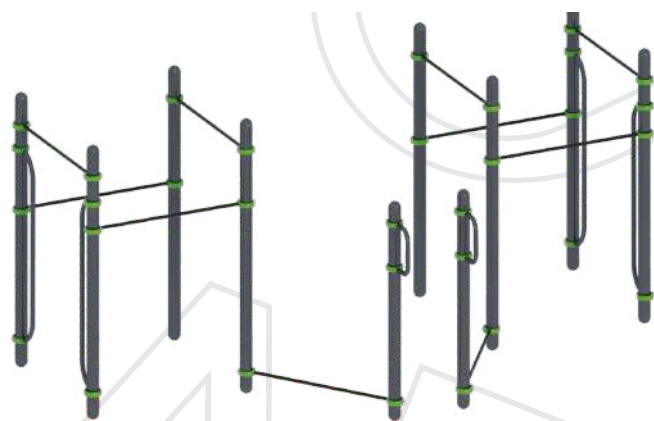

МВ - 69 ПАРАВОРКАУТ

10 турников, две пары вертикальных поручней в подъем, ручки для подтягивания



МВ - 70 ПАРАВОРКАУТ

2 турника, кольца для подтягивания, кольцо баскетбольное

ИНСТРУКЦИЯ ПРОДУКЦИИ:

НОМЕР
ПРОДУКЦИИ

МВ-69

МВ-70



ВОРКАУТ

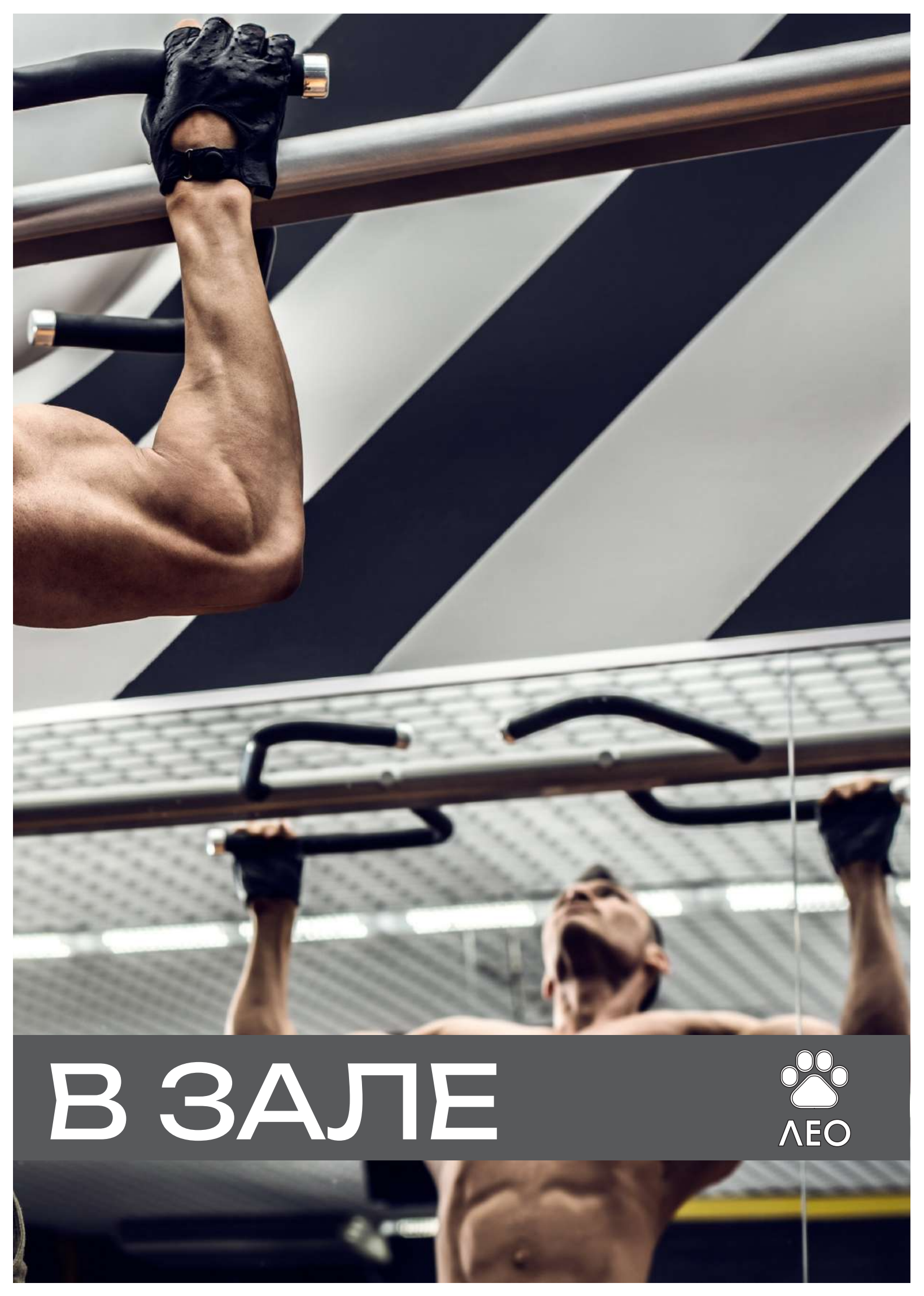

В ЗАЛЕ



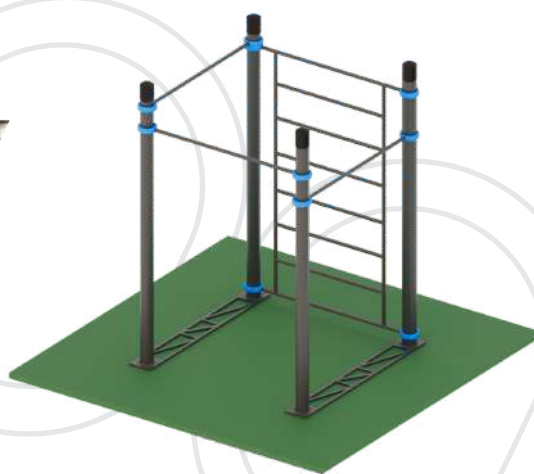

MB - 72
внутренний воркаут

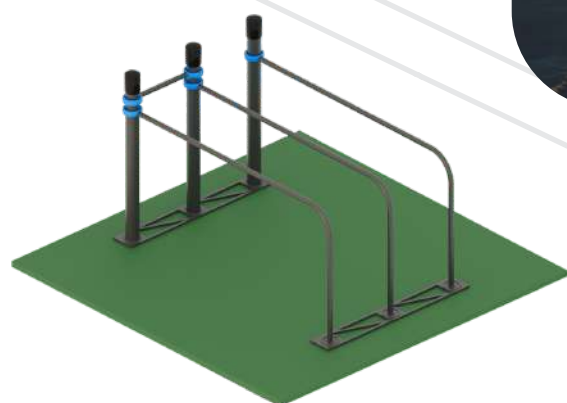

MB - 71
внутренний воркаут

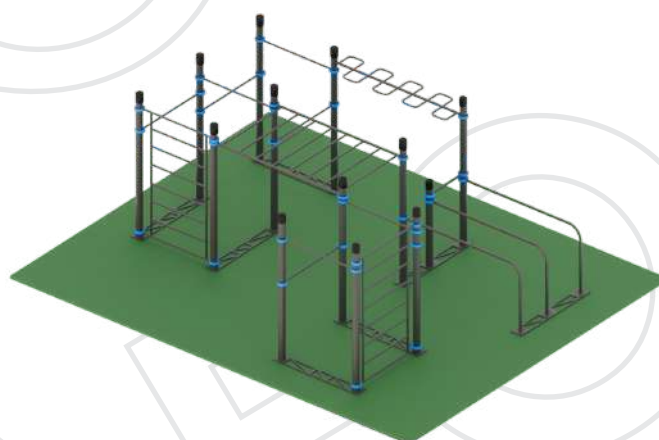

MB - 73
внутренний воркаут

ИНСТРУКЦИЯ ПРОДУКЦИИ:

НОМЕР
ПРОДУКЦИИ

MB-71

MB-72

MB-73

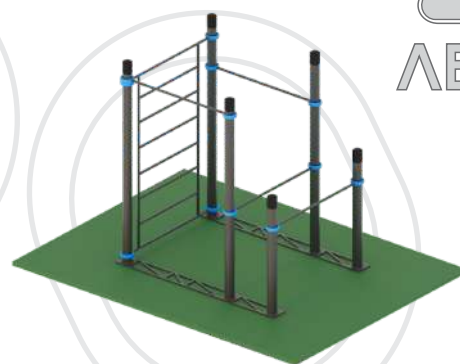

MB - 74
внутренний воркаут

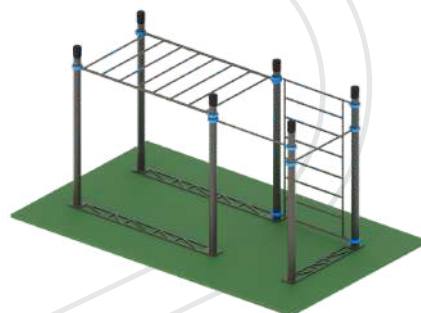

MB - 75
внутренний воркаут

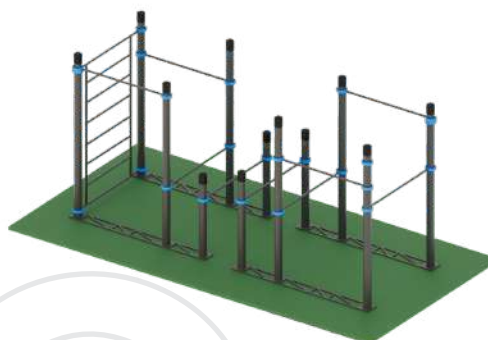

MB - 76
внутренний воркаут



ИНСТРУКЦИЯ ПРОДУКЦИИ:

НОМЕР
ПРОДУКЦИИ

MB-74

MB-75

MB-76

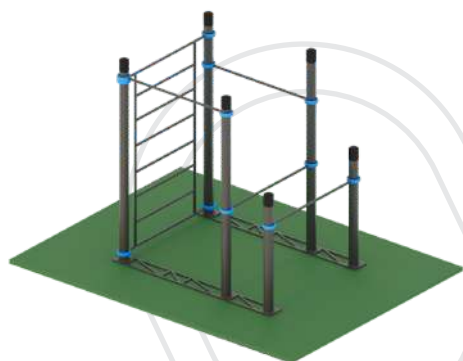

MB - 77
внутренний воркаут

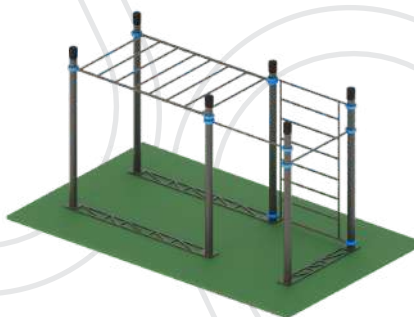

MB - 78
внутренний воркаут

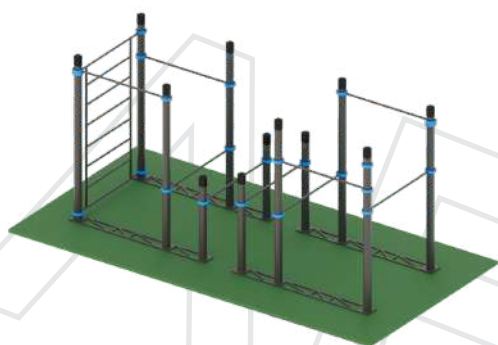

MB - 79
внутренний воркаут

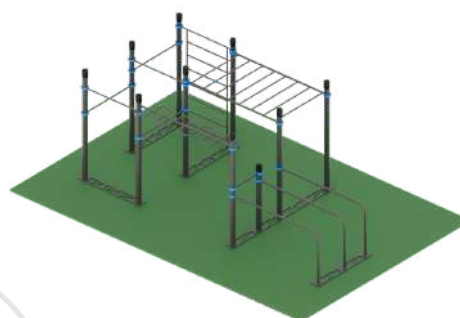

MB - 80
внутренний воркаут

ИНСТРУКЦИЯ ПРОДУКЦИИ:

НОМЕР
ПРОДУКЦИИ

MB-77

MB-78

MB-79

MB-80